

Leg Harness

INSTALLATION AND USER'S INSTRUCTIONS

ART NOS. LH600S, LH600M & LH600L

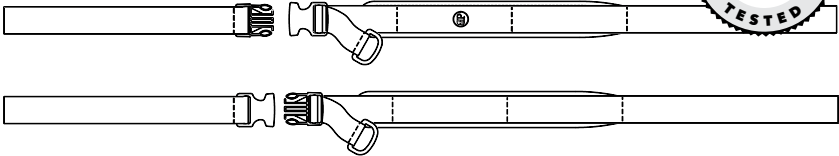

These instructions provide important information for the safe use and maintenance of all Bodypoint Leg Harness. Give these instructions to the user or their caregiver and review them to ensure that they are understood.

⚠ WARNING! Product should be installed and fitted by a qualified rehab technician.

For installation, this product should be mounted with:

- Flat-mount end-fittings
- Cinch-mount end-fittings
- Cam buckle (1" suitable for users up to 75kg, 1-1/2" and 2" suitable for all users)

Optional Bodypoint belt mounting hardware may be used for mounting to wheelchairs and seating systems.

USE:

⚠ WARNING! This product should only be used for positioning a person in a wheelchair or work chair. It is NOT intended for use as a transportation safety device, as a personal restraint device, or in any other application where its failure could result in injury. Misuse of this product is unauthorized and unsafe.

⚠ WARNING! Accidental release of this product can allow the user to slip down or fall from the wheelchair. If the user's movements or cognitive abilities could lead to accidental release, a caregiver must be present at all times during its use. Ensure that all caregivers know how to unfasten the product. Failure to do so may delay release in an emergency.

⚠ WARNING! As with any new seating support, this product may change the way a person

sits. Users must continue to practice regular pressure relief activities and skin integrity checks, not only where this product contacts the user, but also in primary pressure-bearing areas such as the sacrum, legs, and buttocks. If increased skin redness or irritation occurs, discontinue use and consult your physician or seating specialist. Failure to do so may result in serious injury, such as pressure ulcers.

MAINTENANCE: Check periodically for signs of wear in the stitching, webbing, and pads. If significant wear is found, contact your supplier for qualified repair or replacement by Bodypoint. Under no circumstance should this product be altered or repaired by unqualified persons – health and safety depend on it!

🧺🚫🧼🧻 CLEANING: Machine wash, hot, 60°C (140°F). Do not bleach. Tumble dry, low temperature, or drip dry. Do not iron. (Placing the product inside a cloth bag during washing helps prevent scratches to the product and the machine.)

WARRANTY: This product carries a limited lifetime warranty against defects in workmanship and materials arising under normal use by the original consumer. Contact your supplier or Bodypoint for warranty claims.

For more information on Bodypoint products, and a list of distributors outside the USA go to www.bodypoint.com.

 Bodypoint®

EC REP

MDSS GmbH
Schiffgraben 41
D-30175 Hannover
Germany

CE

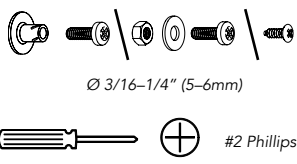
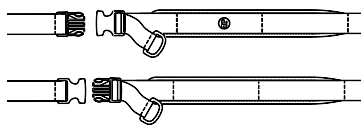

PACKAGE CONTENTS

- Leg Harness
- Cinch-Mount™ or Flat-Mount™ End Fittings
- FrameSaver™ Clamps (Optional – Art No, FS032-2)

INSTALLATION REQUIREMENTS

- #2 Philips screwdriver.
- Mounting screws with a minimum pullout strength of 200lbs /90kg. Not included in package.

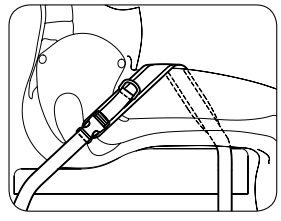

ORIENTATION

Seat user in wheelchair and establish correct posture. Place Leg Harness pad against inner thigh with rear strap end passing near the pelvis and hip joint. Pad should touch the seat, but not extend under the leg or touch groin area.

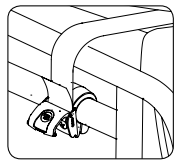
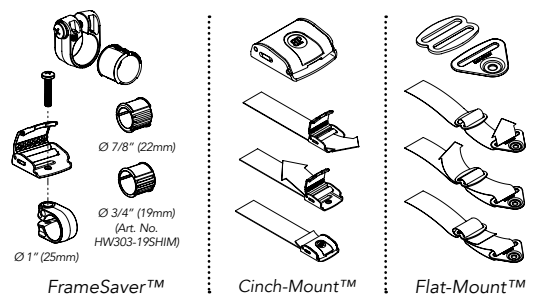

FRONT STRAP

1. Pass the strap under the thigh, and locate desired anchor point at front of seat rail or under seat.
2. Attach end fittings to wheelchair frame.

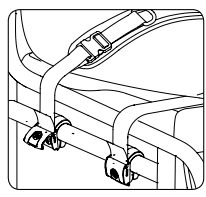

REAR STRAP

1. Rear straps should be anchored to the rear of the seat rail
2. Locate desired anchor point and attach end fittings to wheelchair frame.

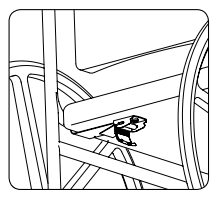

DIRECT MOUNTING

End fittings can be attached directly to solid seat surfaces. Mounting screws must have minimum pullout strength of 200lbs/90kg. (Not included in package.)

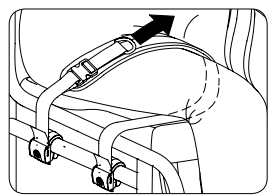

ADJUSTMENT

Tighten Leg Harness on user with D-ring strap. Remove any extra slack from webbing at rear end fitting. When properly adjusted and the straps tightened, it should fit snug so the user's legs are secure.

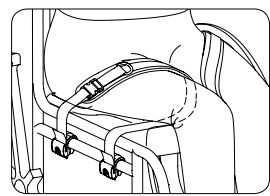

SAFETY CHECK

When properly positioned in wheelchair, have user lean forward and side to side to check fit. Check for:

1. Normal operation of buckles and adjustment straps.
2. Comfort–Look for areas of irritation.
3. Interference with other devices–Relocate anchor points as necessary.
4. Move chair through full range of motion, including tilt, folding, and rolling. Check for any interference.

INSTRUCCIONES DEL USUARIO Y DE INSTALACIÓN

Del Arnés De Pierna

ART NOS. LH600S, LH600M & LH600L

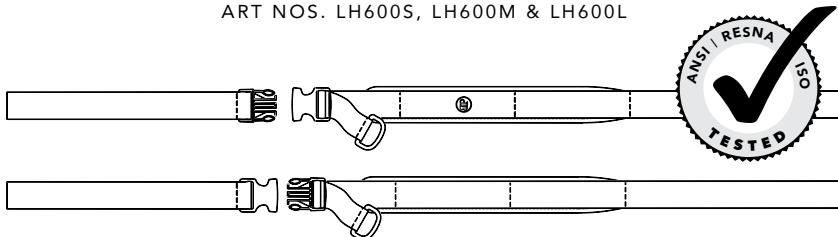

Estas instrucciones ofrecen información importante para el uso y el mantenimiento seguro de todos los arneses de pierna Bodypoint. Facilite estas instrucciones al usuario o a su cuidador y revíselas con ellos para asegurarse de que las comprendan.

⚠ ¡ADVERTENCIA! El producto debe ser instalado y colocado por un técnico de rehabilitación cualificado.

Para su instalación, este producto debe montarse con:

- Acoples terminales Flat-Mount
- Acoples terminales Cinch-Mount
- Hebilla de leva (2,5 cm [1 pulg.] adecuada para usuarios de hasta 75 kg, 3,8 cm [1-1/2 pulg.] y 5,08 cm [2 pulg.] adecuada para todos los usuarios)

El herraje de montaje opcional del cinturón Bodypoint puede utilizarse para sillas de ruedas y sistemas de asiento.

USO:

⚠ ¡ADVERTENCIA! Este producto solo debe usarse para colocar a una persona en la silla de ruedas o de trabajo. NO debe usarse como dispositivo de seguridad para transporte, ni como dispositivo de restricción personal o en cualquier otra aplicación en la que su mal funcionamiento podría causarle lesiones a la persona. El uso inapropiado de este producto no está autorizado y además es inseguro.

⚠ ¡ADVERTENCIA! Si suelta el producto accidentalmente puede hacer que el usuario se resbale o caiga de la silla de ducha. Si los movimientos o capacidades cognitivas del usuario pueden provocar una liberación accidental, deberá haber en todo momento un cuidador durante su uso. Asegúrese de que los cuidadores saben quitar el producto. De no saberlo podría producirse un retraso en la liberación en caso de emergencia.

⚠ ¡ADVERTENCIA! De igual forma que con cualquier nuevo soporte para asientos, este

producto puede cambiar la forma de sentarse del paciente. Los pacientes deben continuar con sus actividades normales de alivio de presión y comprobación de integridad cutánea, no sólo en los lugares de contacto del producto, sino también en las zonas de presión principales como el sacro, las piernas y las nalgas. Si se produce un mayor enrojecimiento o irritación de la piel, no continúe usando el producto y consulte con su médico o especialista postural. De no hacerlo pueden producirse lesiones graves, como por ejemplo las úlceras de presión.

MANTENIMIENTO: Compruebe periódicamente posibles signos de desgaste en las costuras, tramado y almohadillas. Si hay excesivo desgaste, póngase en contacto con su suministrador para que Bodypoint realice una reparación o un cambio. Bajo ninguna circunstancia debe modificarse o repararse este producto por personal no cualificado, la salud y seguridad de los pacientes depende de ello.

🧺🧼🚰🚰 LIMPIEZA: En lavadora, agua caliente 60° C (140° F). No usar lejía. Secado en secadora a baja temperatura, o tendida. No planchar. (Si coloca el producto dentro de una bolsa de tela durante el lavado ayudará a evitar arañazos al producto y a la propia lavadora).

GARANTÍA: Este producto tiene una garantía limitada para toda la vida contra defectos de mano de obra y materiales derivados de un uso normal por el paciente original. Póngase en contacto con su suministrador o con Bodypoint si desea realizar reclamaciones bajo garantía.

Si desea obtener más información sobre productos de Bodypoint y una lista de distribuidores fuera de EE.UU., visite la página www.bodypoint.com

 **Bodypoint**®

EC REP

MDSS GmbH
Schiffgraben 41
D-30175 Hannover
Germany

CE

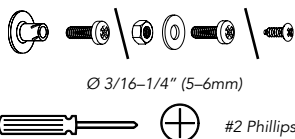
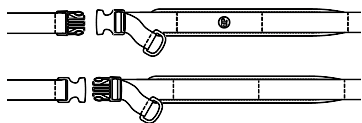

CONTENIDO DEL PAQUETE

- Arnés de pierna
- Accesorios Cinch-Mount™ o Flat-Mount™
- Abrazaderas FrameSaver™ (Opcional – N° Art.: FS032-2)

REQUISITOS PARA LA INSTALACIÓN

- Destornillador Philips N° 2.
- Los tornillos de montaje deben tener una resistencia mínima a tirones de 90 kg/200 lbs. No incluidos en el paquete.

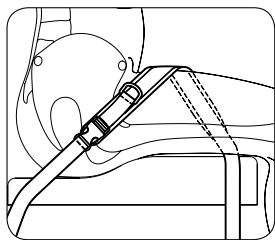

INSTALACIÓN

Siente al usuario en la silla de ruedas y establezca la postura correcta. Coloque la almohadilla del arnés de pierna contra el muslo interno con el extremo de la tira trasera pasando cerca de la pelvis y la articulación de la cadera. La almohadilla debería tocar el asiento, pero no debe extenderse bajo la pierna ni tocar el área de la ingle.

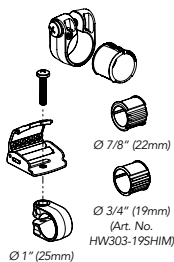

FrameSaver™

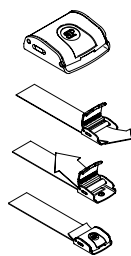

Cinch-Mount™

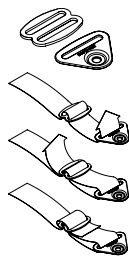

Flat-Mount™

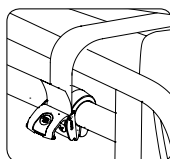

TIRA FRONTAL

1. Pase la tira por debajo del muslo y coloque el punto de fijación deseado por delante de la barra del asiento o debajo el asiento.
2. Fije los accesorios a la estructura de la silla de ruedas.

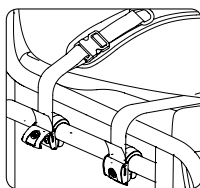

TIRA TRASERA

1. Las tiras traseras deben fijarse a la parte trasera de la barra del asiento.
2. Coloque el punto de fijación deseado y fije los accesorios a la estructura de la silla de ruedas.

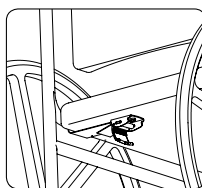

MONTAJE DIRECTO

Los accesorios pueden fijarse directamente a superficies de asiento sólidas. Los tornillos de montaje deben tener una resistencia mínima a tirones de 90 kg/200 lbs. (No incluidos en el paquete)

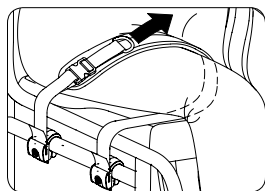

AJUSTE

Ajuste el arnés de pierna al usuario con una tira con anillo en forma de D. Desenrede cualquier parte suelta que quede en el accesorio trasero. Cuando esté correctamente ajustado y las tiras estén apretadas, debería encajar cómodamente, para que las piernas del usuario queden aseguradas.

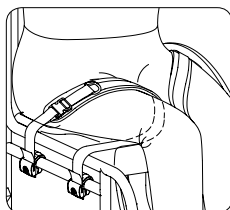

COMPROBACIÓN DE SEGURIDAD

Cuando el usuario esté sentado en la silla de ruedas correctamente, haga que se incline hacia delante y a los lados para

comprobar cómo encaja. Compruebe:

1. El funcionamiento normal de las hebillas y las correas de ajuste.
2. Comodidad: Busque zonas de irritación.
3. Interferencia con otros aparatos: Vuelva a colocar los puntos de fijación si es necesario.
4. Mueva la silla en todas las direcciones, incluyendo su inclinación, plegado y giro. Compruebe si hay alguna interferencia.

CONSIGNES D'INSTALLATION ET D'UTILISATION DU

Harnais De Jambe

ART NOS. LH600S, LH600M & LH600L

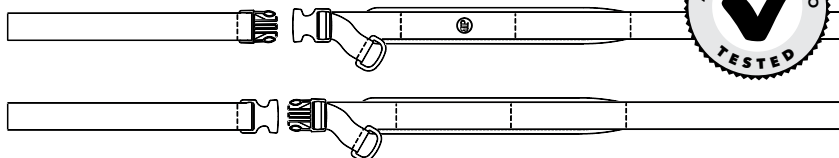

Ces consignes fournissent des informations importantes quant à la sécurité et l'entretien de tous les harnais de jambe Bodypoint. Les remettre à l'utilisateur ou au soignant et lui demander de s'assurer qu'il les a comprises.

ATTENTION ! Ce produit doit être installé et ajusté par un technicien qualifié en réadaptation. Pour son installation, ce produit doit être monté avec :

- Des embouts de montage plats
- Des embouts de montage en sangle
- Boucle à came (2,5 cm (1") pour les utilisateurs pesant jusqu'à 75 kg, 3,8 cm (1-1/2") et 5,08 cm (2") adapté à tous les utilisateurs)

Des matériels de montage à sangles Bodypoint facultatifs peuvent être employés pour le montage sur les fauteuils roulants et des systèmes de sièges.

UTILISATION :

⚠ ATTENTION ! Ce produit doit servir uniquement à placer une personne dans un fauteuil roulant ou un fauteuil de travail. Il n'est pas conçu pour servir de ceinture de sécurité pour le transport ou de dispositif personnel de retenue, ou pour toute autre application où ses limites pourraient causer un préjudice corporel. Une mauvaise utilisation de ce produit est interdite et dangereuse.

⚠ ATTENTION ! L'ouverture accidentelle de ce produit risque de faire glisser ou tomber l'utilisateur hors du fauteuil de douche ou garde-robe. Si les mouvements ou l'aptitude mentale de l'utilisateur impliquent un risque d'ouverture accidentelle, un thérapeute devra toujours être présent lors de l'utilisation. S'assurer que tout le personnel soignant sait comment détacher le produit. Dans le cas contraire, cela pourrait occasionner une perte de temps en cas d'urgence.

⚠ ATTENTION ! Comme tout nouveau support de positionnement, ce dispositif peut modifier la posture assise de l'utilisateur. Les utilisateurs

doivent continuer à pratiquer des exercices réguliers de soulagement de pression et veiller à la santé de la peau, non seulement en ce qui concerne les zones de contact, mais aussi les zones essentielles de pression comme le sacrum, les jambes et les fesses. En cas d'irritation ou de rougeur du derme, interrompre l'utilisation et consulter un médecin ou un spécialiste de la posture. Le non respect de cette mise en garde peut occasionner des blessures graves comme des escarres.

ENTRETIEN : Suveiller régulièrement les traces d'usure au niveau des coutures, des sangles et des coussinets. En cas d'usure importante, contacter le fournisseur pour obtenir une réparation par du personnel qualifié ou un remplacement par Bodypoint. En aucune circonstance ce produit ne doit être modifié ou réparé par des personnes non qualifiées. La santé et la sécurité de l'utilisateur en dépendent !

NETTOYAGE : Lavage en machine à 60 °C (140 °F). Ne pas utiliser d'eau de Javel. Séchage à la machine à basse température, ou bien étendre et égoutter. Ne pas repasser. (Pour éviter de rayer le produit et la machine, placer le produit dans un sac en toile lors du lavage.)

GARANTIE : Ce dispositif est assorti d'une garantie limitée à vie contre les défauts d'exécution ou de fabrication, dans le cadre d'une utilisation normale par le consommateur initial. Contacter le fournisseur ou Bodypoint pour faire valoir la garantie.

Pour plus d'information sur ce produit ou d'autres produits Bodypoint, ou pour consulter la liste des distributeurs en dehors des États-Unis, rendez-vous sur www.bodypoint.com

 **Bodypoint**®

EC REP

MDSS GmbH
Schiffgraben 41
D-30175 Hannover
Germany

CE

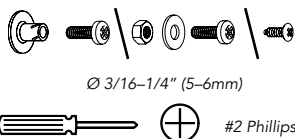
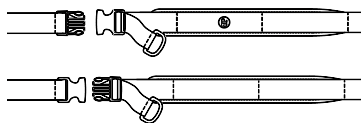

CONTENU DU PAQUET

- Harnais de jambe
- Boucles Cinch-Mount™ ou Flat-Mount™
- Clamps FrameSaver™ (Optionnel – Art n°, FS032-2)

EXIGENCES D'INSTALLATION

- Tournevis à pointe cruciforme n° 2.
- Vis de montage ayant une résistance à l'arrachement minimum de 90kg/210lbs. (Non incluses.)

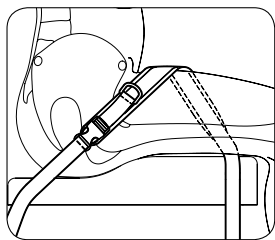

INSTALLATION

Asseoir l'utilisateur dans le fauteuil roulant et définir la bonne posture. Placer le harnais de jambe contre la cuisse intérieure en faisant passer l'extrémité de la sangle arrière à côté du bassin et de l'articulation de la hanche. Le coussinet doit toucher le siège, mais ne doit pas aller sous la jambe ni toucher l'aine.

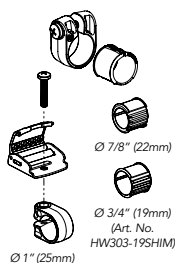

FrameSaver™

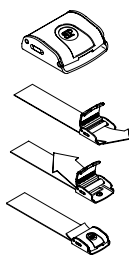

Cinch-Mount™

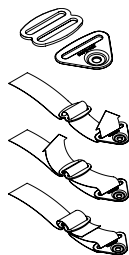

Flat-Mount™

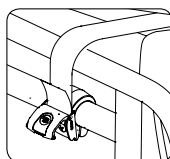

SANGLE AVANT

1. Passer la sangle sous la cuisse et placer le point d'ancrage voulu sur l'avant du rail du siège ou sous le siège.
2. Attacher les raccords au cadre du fauteuil roulant.

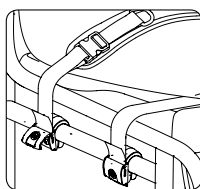

SANGLE ARRIÈRE

1. Les sangles arrières doivent être attachées à l'arrière du rail du siège.
2. Définir le point d'ancrage voulu et attacher les raccords au cadre du fauteuil roulant.

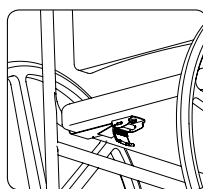

MONTAGE DIRECT

Les raccords peuvent être attachés directement aux surfaces solides du siège. Les vis de montage doivent avoir une résistance à l'arrachement de 90kg/210lbs au minimum. (Non incluses.)

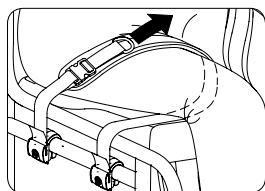

RÉGLAGE

Serrer le harnais de jambe sur l'utilisateur avec la sangle à anneau en D. Éliminer le jeu au niveau du raccordement arrière. Une fois bien réglées et serrées, les sangles doivent bien s'ajuster aux jambes de l'utilisateur.

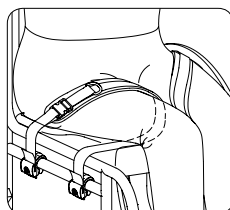

CONTRÔLE DE SÉCURITÉ

Demander à l'utilisateur, correctement installé dans son fauteuil roulant, de se pencher en avant et latéralement d'un côté et de l'autre pour vérifier l'ajustage.

Contrôler :

1. Bon fonctionnement des boucles et des sangles de réglage.
2. Confort – Rechercher des zones d'irritation éventuelle.
3. Interférence avec d'autres dispositifs – Déplacer les points d'appui comme il convient.
4. Faire décrire au fauteuil toute sa gamme de mouvements : incliner, replier et rouler. S'assurer qu'il n'y a pas d'interférence.

ANVISNINGAR FÖR MONTERING OCH

Användning av Bensele

ART NOS. LH600S, LH600M & LH600L

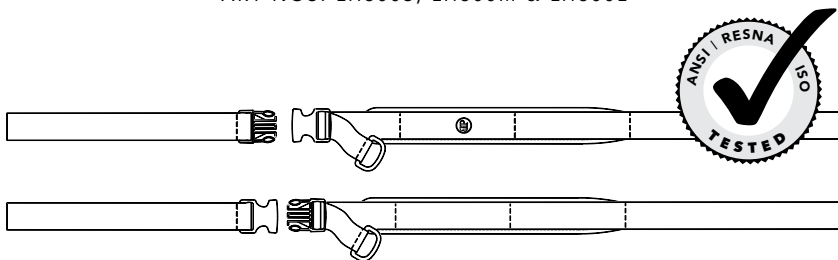

Dessa anvisningar utgör viktig information för att säkert använda och underhålla alla Bodypoint Benselar. Ge dessa anvisningar till användaren eller /värdgivaren/assistenten och kontrollera att de är förstådda.

⚠ VARNING! Produkten ska installeras och provas ut av därtill kvalificerad personal.

Vid installation, skall denna produkt monteras med:

- Trekant och sölja (-B1)
- Bandlås med lock (-B2)
- Bandlås plast (2,5 cm lämpligt för användare upp till 75 kg, 3,8 cm och 5,08 cm lämpligt för alla användare).

Ytterligare fästmetoder kan användas. Produkten ska installeras av kvalificerad personal.

ANVÄNDNING:

⚠ VARNING! Denna produkt får endast användas för att säkert placera en person i en rullstol eller arbetsstol. Produkten är INTE avsedd att användas som säkerhetsbälte under transport, som en fasthållningsanordning för en person eller på något annat sätt som kan orsaka skada om produkten går sönder. Otillbörlig användning av produkten är ej tillåten och innebär fara.

⚠ VARNING! Om selen oavsiktligt öppnas kan användaren glida av eller falla från rullstolen. Om användarens rörelser eller kognitiva förmåga kan leda till oavsiktlig öppning måste en vårdare alltid vara närvarande när den används. Kontrollera att all vårdpersonal känner till hur selen öppnas. Det kan ha betydelse i en nödsituation.

⚠ VARNING! Som alla nya positioneringshjälpmedel, kan produkten förändra sättet som en person sitter på. Användare måste träna vanliga aktiviteter för tryckavlastning

och kontrollera eventuella hudskador. Inte bara på ställen där produkten är i kontakt med användaren, utan också på primära tryckytor som korsben, ben och bak. Om ökad rodnad eller irritation uppstår, avbryt användningen och kontakta läkare eller behörig personal. Om det inte görs, kan allvarliga skador uppstå, som trycksår.

UNDERHÅLL: Kontrollera regelbundet eventuellt slitage på sömmar, remmar och dynor. Om betydande slitage upptäcks, kontakta din leverantör för reparation eller ersättning från Bodypoint. Under inga omständigheter skall produkten förändras eller repareras av icke behörig person – hälsa och säkerhet står på spel!

RENGÖRING: Maskintvätt, 60°C. Får ej blekas. Torktumla vid låg temperatur eller dropptorka. Får ej strykas. Om produkten placeras i en tvättpåse undviker man skador på produkten och maskinen.

GARANTI: Produkten har en livstidsgaranti mot brister i tillverkning och material som kan uppstå vid normal användning av den ursprungliga användaren. Kontakta din leverantör eller Bodypoint i garantiärenden.

SKROTNING/KASSATION: Produkten lämnas till kommunal avfallshantering.

För mer information om Bodypoints produkter kontakta leverantören. Information finns även på www.bodypoint.com som också innehåller en lista med distributörer utanför USA.

 Bodypoint®

 EC REP

MDSS GmbH
Schiffgraben 41
D-30175 Hannover
Germany

 CE

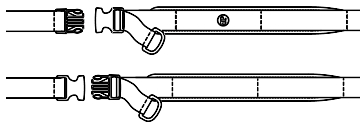

Ø 3/16–1/4" (5–6mm)

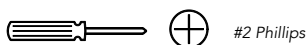

#2 Phillips

FÖRPACKNINGENS INNEHÅLL

- Benselse
- Ändbeslag: Bandlös med Lock eller Trekant med Sölja
- Rörsvep (Endast art. nr FS032-2)

FÖR MONTERINGEN BEHÖVS

- #2 Phillips kryss-spårmejsel.
- Skruvfästen med minsta draghållfasthet 90 kg. Medleveras inte.

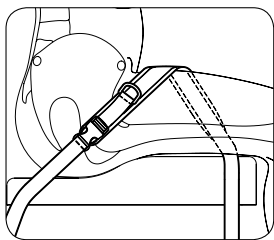

MONTERING

Låt användaren sitta i stolen och finna rätt sittställning. Placera benselens dyna mot lärets insida och låt det bakre bandet löpa nära höften och höftleden. Dynan skall vara i kontakt med sitsen men inte ligga under benet eller nå området vid lumsken

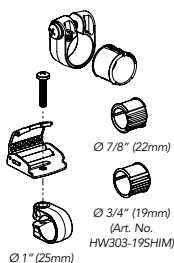

Ø 1" (25mm)

Ø 7/8" (22mm)

Ø 3/4" (19mm)

(Art. No. HW303-19SHIM)

FrameSaver™

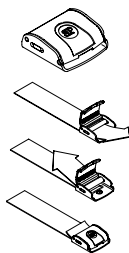

Cinch-Mount™

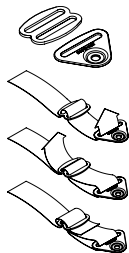

Flat-Mount™

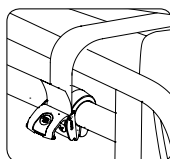

DET FRÄMRE BANDET

1. Låt bandet gå under läret och finn en lämplig fästpunkt vid sitsens främre kant eller under sitsen.
2. Montera fästbeslagen på rullstolsramen.

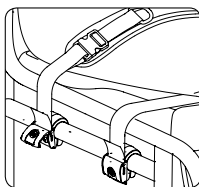

DET BAKRE BANDET

1. Det bakre bandet skall fästas vid sitsens bakre del.
2. Bestäm fästpunktens läge och montera beslaget.

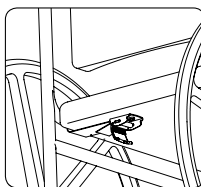

MONTERING PÅ SITSPLATTAN

Fästbeslagen kan monteras på undersidan av en solid sits. Fästskruvarna måste klara minst 90 kg draghållfasthet. (Fästskruvar ingår inte.)

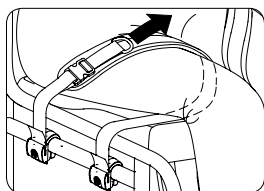

JUSTERING

Drag åt Benselen med D-ringen. Om selen även därefter är för lång korta den vid det bakre fästet. När benselen är rätt justerad och D-ringsbandet helt åtdraget skall den sitta tätt men inte hårt och så att benen är säkrade.

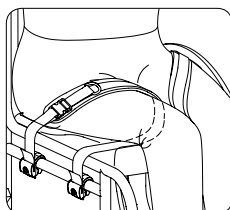

KONTROLL AV SÄKERHETEN

När användaren sitter rätt i stolen skall hon luta sig framåt och från sida till sida för att kontrollera passformen. Kontrollera:

1. Att spännen och justeringsband fungerar som de skall.
2. Komfort - kontrollera om det finns områden som irriteras.
3. Störs andra funktioner - flytta fästpunkter vid behov.
4. Prova alla stolens möjliga inställningar fullt ut - ryggstödsrörelser, tilt, hopfällning, körning. Kontrollera att allt fungerar.

Jalkahihnojen Asennus- Ja Käyttöohjeet

ART NOS. LH600S, LH600M & LH600L

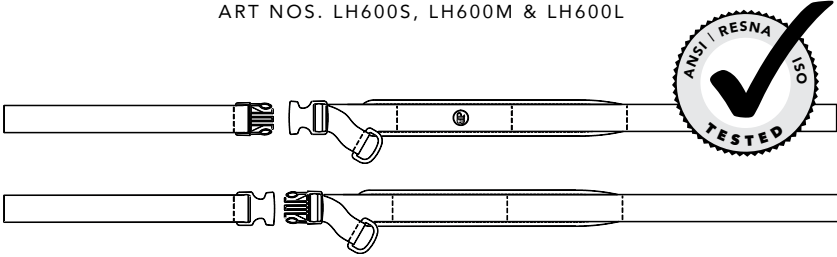

Nämä ohjeet sisältävät tärkeää tietoa kaikkien Bodypoint-jalkahihnojen turvallisesta käytöstä ja huollosta. Anna nämä ohjeet käyttäjälle tai hoitajalle ja varmista, että ne on luettu ja ymmärretty.

⚠ VAROITUS! Tuote tulee asentuttaa ja sovituttaa pätevällä kuntoutuksen asiantuntijalla.

Asennettaessa tuote tulee kiinnittää seuraavilla varusteilla:

- Flat-mount-hihnasoljet
- Cinch-mount-lukkosoljet
- Lukkosolki (2,5 cm (1"") alle 75 kg:n painoisille käyttäjille, 3,8 cm (1-1/2"") ja 5,08 cm (2"") kaikille käyttäjille)

Valinnaista Bodypoint-vyökiinnitystä voidaan käyttää pyörätuoliin ja istuinjärjestelmiin kiinnitettäessä.

ASENNUS:

⚠ VAROITUS! Tätä tuotetta tulee käyttää ainoastaan henkilön asettamiseen pyörätuoliin tai työtuoliin. Sitä EI ole tarkoitettu kuljetuksen turvalaitteeksi, henkilön rajoittamiseksi tai mihinkään muuhun tarkoitukseen, jossa sen rikkoutuminen voi aiheuttaa vahinkoja. Tämän tuotteen väärinkäyttö on vaarallista eikä se ole sallittua valmistajan toimesta.

⚠ VAROITUS! Tämän tuotteen aukaiseminen vahingossa voi päästää käyttäjän kaatumaan eteenpäin suihku- tai WC-tuolissa. Jos käyttäjän liikkeet tai puutteet havaintokyvyyssä saattavat johtaa vöiden vahingossa aukaisemiseen, avustajan on oltava aina läsnä niitä käytettäessä. Varmista, että kaikki käyttäjän avustajat tietävät miten tuote aukaistaan. Mikäli näin ei tehdä, avaaminen voi hätätilanteessa viivästyä.

⚠ VAROITUS! Kuten kaikki uudet istumatuet, tämä tuote saattaa vaikuttaa henkilön istuma-asentoon. Käyttäjien tulee jatkaa

normaaleja painetta helpottavia toimintojaan ja ihon kuntotarkastuksia. Ihotarkastuksia ei tule suorittaa ainoastaan niistä kohdista, joissa laite koskettaa käyttäjää, vaan myös kovimman paineen alaisista alueista kuten ristiluu, takareidet ja pakarat. Jos lisääntyntä ihon punoitusta tai ärsytystä havaitaan, keskeytä tuotteen käyttö ja ota yhteys lääkäriin tai istumisasiiantuntijaasi. Mikäli näin ei tehdä, voi käyttö aiheuttaa vakavia vammoja, kuten paineahaavauksia.

HUOLTO: Tarkasta ajoittain kulumisen merkit neuloksissa, vyössä ja pehmusteissa. Mikäli joissakin osissa havaitaan merkittävää kulumista, käänny jälleenmyyjäsi puoleen Bodypoint:in korjausta tai vaihtoa varten. Epäpäteivät henkilöt eivät missään tapauksessa saa muokata tai korjata tuotetta – se voi aiheuttaa terveys- ja turvallisuusriskejä!

🧼🔥🚫🚰 PUHDISTUS: Kuuma konepesu, 60°C (140°F). Älä valkaise. Rumpukuivaus alhaisessa lämpötilassa tai kuivaus narulla. Älä silitä silitysraudalla. (Tuotteen laittaminen kangaspussissa pesuun auttaa ehkäisemään tuotteen ja pesukoneen naarmuuntumista.)

TAKUU: Tällä tuotteella on rajoitettu elinikäinen takuu, joka koskee valmistus- ja materiaallivirheitä normaalissa, alkuuperäisen ostajan käytössä. Käänny jälleenmyyjäsi tai Bodypoint:in puoleen takuuvaatimusasioissa.

Halutessasi lisätietoja tästä ja muista Bodypoint-tuotteista sekä Yhdysvaltojen ulkopuolisista jälleenmyyjistä, vieraile sivulla www.bodypoint.com.

 **Bodypoint**®

EC REP

MDSS GmbH
Schiffgraben 41
D-30175 Hannover
Germany

CE

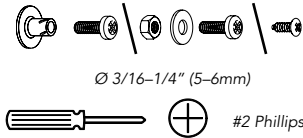
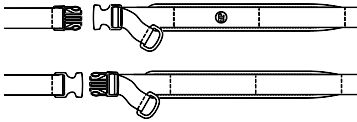

PAKKAUKSEN SISÄLTÖ

- Jalkahihnat
- Cinch-Mount™ tai Flat-Mount™-kiinnittimet
- FrameSaver™-kiinnikkeet (vaihtoehto – Art No, FS032-2)

ASENNUSVAATIMUKSET:

- Nro. 2 ristipääruuvimeisseli.
- Asennusruuvit, joiden pitovoima on vähintään 90kg/200lbs. Ruuvit eivät sisälly toimitukseen.

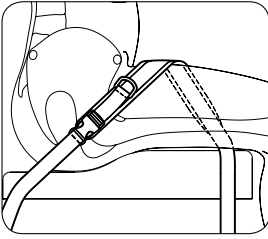

ASENNUS

Aseta käyttäjä pyörätuoliin oikeaan istuma-asentoon. Aseta jalkahihnan pehmuste reiden sisäpintaa vasten niin, että takahihnan pää menee läheltä lantio-lonkkaniveltä. Pehmusteen tulee koskettaa istuinta, mutta se ei saa ylettyä jalan alle tai koskettaa nivustaivetta.

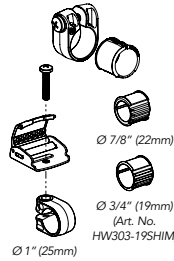

FrameSaver™

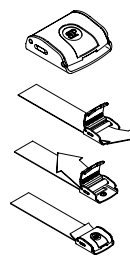

Cinch-Mount™

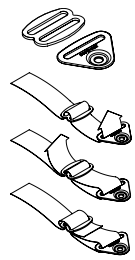

Flat-Mount™

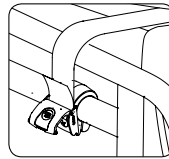

ETUHIHNA

1. Laita hienna reiden alta ja paikallista sopiva kiinnityspiste istuimen etuputkessa tai istuimen alla.
2. Kiinnitä kiinnittimet pyörätuolin runkoon.

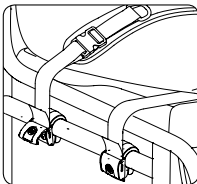

TAKAHIHNA

1. Takahihnat tulee kiinnittää istuimen takaputkeen.
2. Paikallista sopiva kiinnityspiste ja kiinnitä kiinnittimet pyörätuolin runkoon.

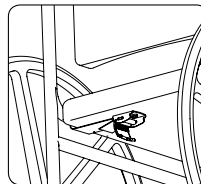

SUORA ASENNUS

Kiinnittimet voidaan liittää suoraan kiinteisiin istuinpin-toihin. Asennusruuvien pitovoima tulee olla vähintään 90kg/200lbs. (Ruuvit eivät sisälly toimitukseen.)

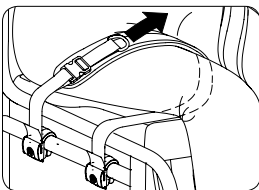

SÄÄTÖ

Kiristä jalkahihna kiinni käyttäjään D-rengashihnalla. Poista kaikki löysyys hihnasta takakiinnikkeessä. Oikein säädetynä ja kiristettynä hihnat ovat tiukasti paikoillaan niin, että käyttäjän jalat ovat kiinnitetty lujasti tuoliin.

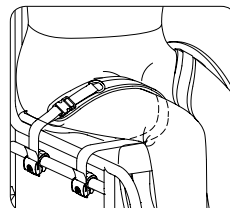

TURVALLISUUSTARKISTUS

Käyttäjän istuessa oikein pyörätuolissa, pyydä häntä nojaamaan eteenpäin ja kummallekin puolelle asennuksen sopivuuden tarkistamiseksi. Tarkista:

1. Solkien ja pituusäätimien asianmukainen toiminta.
2. Mukavuus – tarkista mahdolliset ärtymysalueet.
3. Muihin laitteisiin aiheutuva häirintä – Vaihda tarvittaessa kiinnityskohtien sijaintia.
4. Siirrä tuolia käyden läpi kaikki liikeradat; tuolin kallistaminen, kokoon-taitto ja pyöritys. Tarkista mahdolliset häiritsevät tekijät.

Beingurt Montage und Benutzeranweisungen

ART NOS. LH600S, LH600M & LH600L

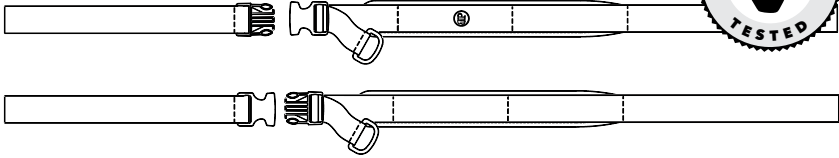

Diese Anleitungen enthalten wichtige Informationen über die sichere Benutzung und Wartung sämtlicher Bodypoint Beingurte. Stellen Sie diese Anleitung dem Benutzer oder dem Pflegepersonal zur Verfügung und besprechen Sie den Inhalt, um sicherzustellen, dass die Anleitung verstanden wurde.

⚠ ACHTUNG! Die Produkte sind von einem Fachmann für orthopädische Technik zu installieren und anzupassen.

Dieses Produkt sollte montiert werden mit:

- Flat-Mount Endstücken
- Cinch-Mount Endstücken
- Verstellklemme (2,5 cm (1") geeignet für Benutzer mit einem Gewicht bis zu 75 kg, 3,8 cm (1-1/2") und 5,08 cm (2") geeignet für alle Benutzer)"

Für das Montieren des Bodypoint-Gurtes an Rollstühlen und Sitzsystemen können optionale Beschlagteile verwendet werden.

GEBRAUCH:

⚠ ACHTUNG! Dieses Produkt ist nur zu verwenden, um eine Person in einem Rollstuhl zu positionieren. Es dient NICHT als Sicherheitsvorrichtung während des Transports, und nicht als Rückhaltevorrichtung oder als sonstige Anwendung, bei der durch falsche Handhabung Verletzungen entstehen könnten. Ein Missbrauch dieses Produkts ist nicht zulässig und nicht sicher.

⚠ ACHTUNG! Ein unbeabsichtigtes Öffnen dieses Produkts kann dazu führen, dass der Benutzer nach vorne über stürzt. Wenn die Bewegungen oder die kognitiven Fähigkeiten des Benutzers zu einem unbeabsichtigten Öffnen führen könnten, muss während der Verwendung ständig ein Pfleger anwesend sein. Stellen Sie sicher, dass alle Pflegepersonen darüber informiert sind, wie man dieses Produkt löst. Andernfalls kann es bei Notfällen zu Verzögerungen kommen.

⚠ ACHTUNG! Wie bei jeder neuen Sitzhaltungsunterstützung kann sich durch das Produkt die Art und Weise, wie eine Person sitzt, verändern. Benutzer müssen weiterhin regelmäßige

Aktivitäten zur Druckentlastung und Hautzustandsüberprüfungen durchführen. Dies darf sich nicht auf den Bereich beschränken, an dem das Produkt den Benutzer berührt, sondern muss auch für die wichtigsten Druckauflagebereiche wie das Kreuzbein, die Beine und das Gesäß erfolgen. Wenn eine verstärkte Hautrötung oder Hautirritationen auftreten, verwenden Sie das Produkt nicht weiter, und konsultieren Sie Ihren Arzt oder Ihren Sitzspezialisten. Anderenfalls können daraus ernsthafte Verletzungen wie z.B. Druckgeschwüre resultieren.

WARTUNG: Prüfen Sie die Nähte, das Gurtband und die Polster regelmäßig auf Abnutzungerscheinungen. Wenden Sie sich bei deutlichen Abnutzungerscheinungen an den Hersteller, der eine Reparatur oder einen Ersatz durch Bodypoint veranlassen wird. Das Produkt darf keinesfalls von nicht qualifizierten Personen verändert oder repariert werden – die Gesundheit und Sicherheit des Benutzers hängen an diesem Gurt!

REINIGEN: Maschinenwäsche, heiß, 60° C (140° F). Nicht bleichen. Trocknen im Wäschetrockner bei niedriger Temperatur oder Lufttrocknung. Nicht bügeln. (Durch die Verwendung eines Kleiderbeutels für das Produkt können Kratzer am Produkt und in der Maschine vermieden werden.)

GARANTIE: Für dieses Produkt besteht eine eingeschränkte Gewährleistung auf Fehler in Material und Verarbeitung, die bei bestimmungsgemäßem Gebrauch durch den ursprünglichen Kunden entstehen. Wenden Sie sich im Garantiefall an den Lieferant oder Bodypoint.

Weitere Informationen über Bodypoint Produkte und eine Liste der Vertreter außerhalb der USA befinden sich auf der Webseite www.bodypoint.com

 **Bodypoint**[®]

EC REP

MDSS GmbH
Schiffgraben 41
D-30175 Hannover
Germany

CE

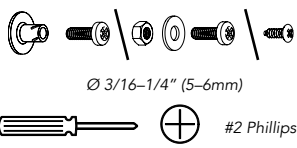
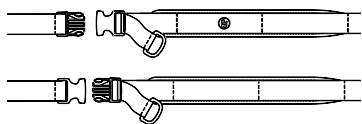

PACKUNGSIHALT

- Beingurt
- Cinch-Mount™ oder Flat-Mount™ Endbeschläge
- FrameSaver™ Klemmen (Optional – Art No, FS032-2)

ANFORDERUNGEN FÜR DIE MONTAGE

- #2 Kreuzschlitz-Schraubendreher.
- Befestigungsschrauben mit einer Mindestabreißkraft von 90 kg /200 lbs. Die Schrauben sind nicht im Paket enthalten.

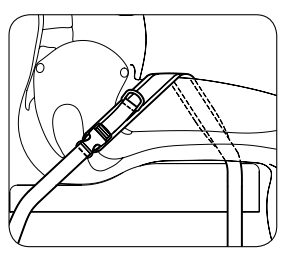

MONTAGE

Setzen Sie den Patienten in den Rollstuhl und bringen Sie ihn in die richtige Sitzposition. Platzieren Sie den Beingurt auf der Innenseite des Oberschenkels mit dem hinteren Riemenende nahe der Hüfte und des Hüftgelenks. Das Polster sollte am Sitz anliegen, jedoch nicht unterhalb des Beins hervorragen oder die Leistengegend berühren.

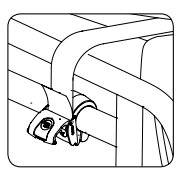
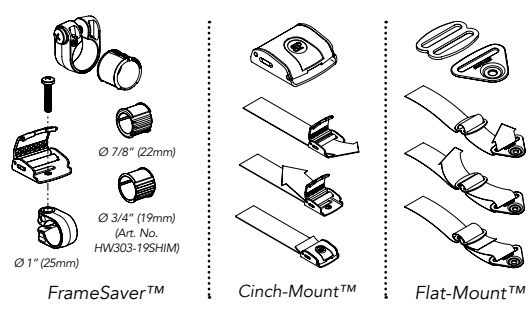

VORDERER RIEMEN

1. Ziehen Sie den Riemen unter dem Oberschenkel durch und ermitteln Sie den gewünschten Befestigungspunkt vorne an der Sitzschiene oder unter dem Sitz.
2. Befestigen Sie die Endbeschläge am Rahmen des Rollstuhls.

HINTERER RIEMEN

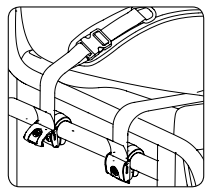

1. Die hinteren Riemen sollten hinten an der Sitzschiene befestigt werden.
2. Ermitteln Sie den gewünschten Befestigungspunkt und befestigen Sie die Endbeschläge am Rahmen des Rollstuhls.

DIREKTE BEFESTIGUNG

Die Endbeschläge können direkt an festen Oberflächen des Sitzes befestigt werden. Die Befestigungsschrauben müssen über eine Mindestabreißkraft von 90 kg / 200 lbs verfügen. (Die Schrauben sind nicht im Paket enthalten.)

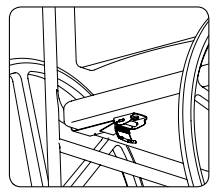

EINSTELLUNG

Ziehen Sie den Beingurt mit dem D-Ring-Band fest. Beseitigen Sie mithilfe des hinteren Endbeschlags überschüssigen Durchhang. Wenn die Riemen ordnungsgemäß eingestellt und gestrafft sind, sollten sie fest genug sitzen, um die Beine des Benutzers zu sichern.

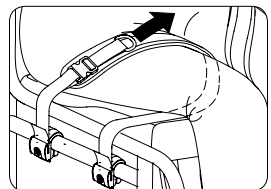

SICHERHEITSPRÜFUNG

Wenn der Benutzer ordnungsgemäß im Rollstuhl positioniert ist, kann er sich nach vorne oder seitlich lehnen, um den korrekten Sitz zu prüfen. Prüfen Sie:

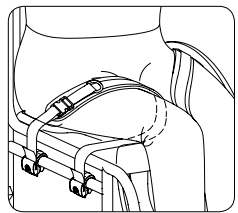

1. Normale Funktion der Schnallen und Befestigungsriemen.
2. Komfort – Achten Sie auf Bereiche, die reiben könnten.
3. Störung mit anderen Geräten – Bringen Sie die Befestigungspunkte neu an, sofern erforderlich.
4. Testen Sie sämtliche Bewegungszustände des Rollstuhls, einschließlich Neigung, Zusammenklappen und Rollen. Prüfen Sie auf Störungen.

ISTRUZIONI PER L'INSTALLAZIONE E L'USO

Delle Cinghie Per Le Gambe

ART NOS. LH600S, LH600M & LH600L

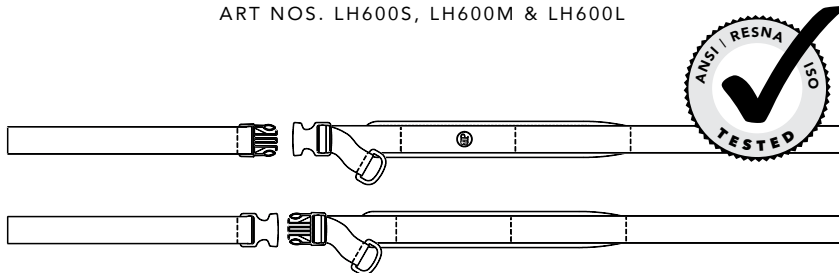

Queste istruzioni forniscono informazioni importanti per la sicurezza dell'uso e per la manutenzione di tutte le cinghie per le gambe Bodypoint. Consegnare le istruzioni all'utente o al suo tutore e verificare che le abbiano comprese.

⚠ AVVERTENZA! Il prodotto deve essere installato e fatto indossare da un tecnico qualificato per la riabilitazione.

Per l'installazione, il prodotto va montato con:

- Attacchi terminali per montaggio piano
- Attacchi terminali per Cinch-Mount
- Fibbia a camma da 2,5 cm (1 poll.) indicata per utenti fino a 75 kg, o da 3,8 cm (1-1/2 poll.) e da 5,08 cm (2 poll.) indicata per tutti gli utenti

La minuteria opzionale Bodypoint per il montaggio della cintura è utilizzabile per il montaggio su carrozzina o sistemi di seduta.

UTILIZZO:

⚠ AVVERTENZA! Il prodotto è destinato unicamente al posizionamento di una persona su una carrozzina o una sedia da lavoro. Il prodotto NON è destinato all'uso come cintura di sicurezza per il trasporto, come dispositivo di immobilizzazione per la sicurezza o per qualsiasi altra applicazione in cui il mancato funzionamento potrebbe provocare lesioni. L'uso non appropriato del prodotto è vietato e pericoloso.

⚠ ATTENZIONE! Lo sgancio accidentale di questo dispositivo può far scivolare l'utente in basso o farlo cadere dalla sedia per doccia/da comodo. Se i movimenti o le capacità cognitive dell'utente possono comportare l'apertura accidentale, è consigliabile che durante l'uso sia sempre presente un assistente. Verificare che tutti gli assistenti sappiano come slacciare le cinture del dispositivo, per evitare ritardi dovuti ai tempi di sgancio in caso di emergenza.

⚠ AVVERTENZA! Come per qualsiasi nuovo sostegno per la postura da seduti, questo prodot-

to può modificare il modo in cui una persona sta seduta. Gli utenti devono continuare a praticare regolarmente attività per alleviare la pressione e controllare l'integrità della cute, non solo nei punti di contatto del prodotto con l'utente, ma anche in zone soggette a pressione quali quella sacrale, gli arti inferiori e i glutei. Se si verificano arrossamenti o irritazioni della cute, interrompere l'uso e consultare il proprio medico o lo specialista della postura, per prevenire lesioni gravi, quali le ulcere da pressione.

MANUTENZIONE: Controllare periodicamente che le cuciture, il tessuto e le imbottiture non siano usurati. Se si rilevano segni di usura, contattare il fornitore per una riparazione qualificata o per la sostituzione da parte della Bodypoint. In nessun caso il prodotto deve essere alterato o riparato da persone non qualificate: ne va della salute e della sicurezza dell'utente!



PULIZIA: Lavare in lavatrice, con acqua caldo, a 60°C (140°F). Non candeggiare. Utilizzare l'asciugatrice a bassa temperatura, oppure appendere e lasciare asciugare. Non stirare. (Collocare il prodotto all'interno di un sacchetto di stoffa durante il lavaggio, per evitare graffi alla macchina e al prodotto stesso).

GARANZIA: Il prodotto è coperto da una garanzia a vita limitata contro eventuali difetti dei materiali e di fabbricazione che sorgano durante il normale impiego da parte del consumatore originale. Per le richieste in garanzia, contattare il proprio fornitore o Bodypoint, Inc.

Per maggiori informazioni su questo o su altri prodotti BodyPoint, e per un elenco di distributori al di fuori degli USA, visitare il sito www.bodypoint.com

 Bodypoint®

 EC REP

MDSS GmbH
Schiffgraben 41
D-30175 Hannover
Germany

 CE

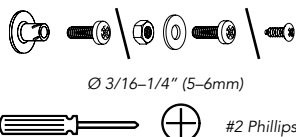
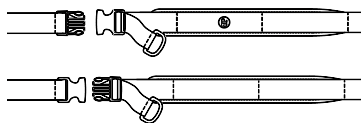

CONTENUTO DELLA CONFEZIONE

- Cinghie per le gambe
- Attacchi Cinch-Mount™ o Flat-Mount™
- Morsetti FrameSaver™ (opzionali – Art No, FS032-2)

REQUISITI PER L'INSTALLAZIONE

- Cacciavite a stella N° 2.
- Viti di montaggio con una forza minima di estrazione di 90 kg/200 lb. Non incluse nella confezione.

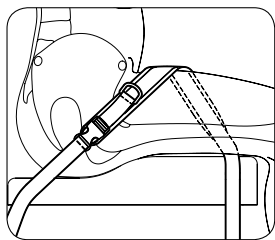

INSTALLAZIONE

Far sedere l'utente sulla sedia a rotelle e stabilire una corretta postura. Collocare il cuscinetto imbottito della cinghia per la gamba a contatto con la coscia interna, facendo passare il capo della cinghia posteriore vicino alla pelvi e all'articolazione dell'anca. Il cuscinetto deve toccare il sedile ma non finire sotto la gamba o toccare l'area dell'inguine.

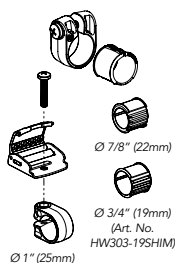

FrameSaver™

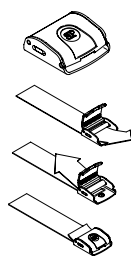

Cinch-Mount™

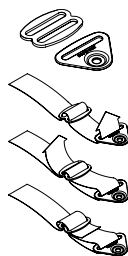

Flat-Mount™

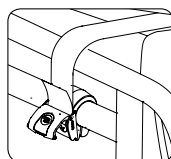

CINGHIA ANTERIORE

1. Passare la cinghia sotto la coscia e collocare il punto di ancoraggio desiderato sulla parte anteriore della guida del sedile o sotto di esso.
2. Fissare gli attacchi dei capi al telaio della sedia a rotelle.

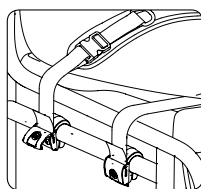

CINGHIA POSTERIORE

1. Le cinghie posteriori devono essere ancorate alla parte posteriore della guida del sedile.
2. Localizzare il punto di ancoraggio desiderato e fissare gli attacchi delle estremità al telaio della sedia a rotelle.

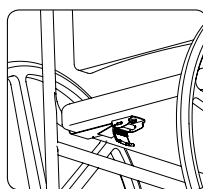

MONTAGGIO DIRETTO

Le estremità possono essere fissate direttamente a superfici solide del sedile. Le viti di montaggio devono avere un minimo di forza di estrazione di 90 kg/200 lb. (Non comprese nella confezione).

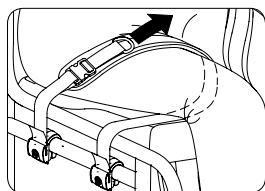

REGOLAZIONE

Stringere le cinghie per le gambe sull'utente con la cinghia di regolazione con anello a D. Rimuovere eventuale lasco agendo sull'attacco posteriore. Se regolato correttamente, e le cinture sono strette, il supporto deve adattarsi saldamente alle gambe dell'utente.

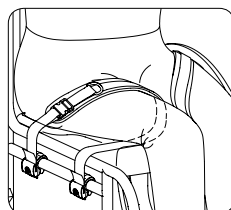

CONTROLLO DI SICUREZZA

Dopo che l'utente si è seduto correttamente sulla sedia a rotelle, farlo sporgere in avanti e a lato per controllare la vestibilità. Controllare quanto segue:

1. Il normale funzionamento delle fibbie e delle cinghie di regolazione.
2. Il comfort: individuare eventuali aree che possono irritare.
3. Interferenza con altri dispositivi: riposizionare i punti di fissaggio quanto basta.
4. Fare compiere alla sedia spostamenti completi, compresi inclinazione, piegamento e rotazione. Controllare che non vi siano interferenze.

Instalação do Apoio de Perna

E INSTRUÇÕES DO UTILIZADOR

ART NOS. LH600S, LH600M & LH600L

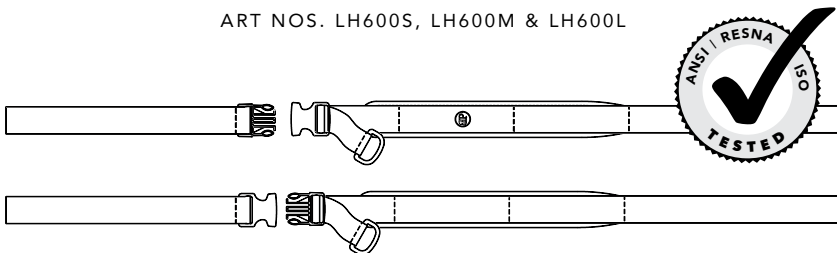

Estas instruções fornecem informações importantes para a utilização e manutenção em segurança de todos os apoios de perna da Bodypoint. Forneça estas instruções ao utilizador ou ao acompanhante e analise-as para se assegurar de que são compreendidas.

⚠ AVISO! O produto deve ser instalado e ajustado por um técnico de reabilitação qualificado.

Para a instalação, este produto deve ser montado com:

- Encaixes finais de montagem plana
- Encaixes finais de montagem cinch
- Fivela de came (2,5 cm (1") adequada para utilizadores até 75 kg, 3,8 cm (1-1/2") e 5,08 cm (2") adequada para todos os utilizadores)

O hardware opcional de montagem da correia Bodypoint pode ser usado para montagem em cadeiras de rodas e sistemas de assentos.

UTILIZAÇÃO:

⚠ AVISO! Este produto deve ser utilizado apenas para posicionar uma pessoa numa cadeira de rodas ou cadeira de trabalho. NÃO se destina a ser usado como dispositivo de segurança, como dispositivo de imobilização pessoal ou qualquer outra aplicação em que a sua falha resultaria em ferimentos. A utilização indevida deste produto não é autorizada e não é segura.

⚠ AVISO! O desaperto acidental deste equipamento pode fazer com que o utilizador escoeque ou caia da cadeira de duche/sanitária. Se os movimentos do utilizador ou capacidades cognitivas levarem à libertação acidental, tem de estar sempre presente um acompanhante durante a sua utilização. Assegure-se de que todos os cuidadores sabem como desapertar o equipamento. Caso não o saibam, pode atrasar a libertação numa emergência.

⚠ AVISO! Como com qualquer novo suporte,

este produto pode alterar a forma como a pessoa se senta. Os utilizadores podem continuar a praticar as actividades de alívio de pressão regulares e verificações de integridade da pele, não só onde este produto entra em contacto com o utilizador, mas também em áreas principais de pressão como o sacro, pernas e nádegas. Se surgir vermelhidão ou irritação da pele, não continuar a usar e consultar o médico ou especialista de colocação. Caso contrário, pode dar origem a ferimentos graves, como úlceras de pressão.

MANUTENÇÃO: Verifique periodicamente se existem sinais de desgaste nas zonas cosidas, forro e almofadas. Se encontrar um desgaste significativo, contactar o fornecedor para obter uma reparação qualificada ou substituição pela Bodypoint. Em caso algum deve este produto ser alterado ou reparado por pessoas não qualificadas – a saúde e a segurança dependem disso!

🧼🔥🚰🚫 LIMPEZA: Lavar à máquina, quente, 60°C (140°F). Não utilizar lixívia. Secar a baixa temperatura ou secar pendurado. Não passar a ferro. (Colocar o produto dentro de um saco de pano durante a lavagem ajuda a evitar os riscos no produto e na máquina).

GARANTIA: Este produto engloba uma garantia vitalícia limitada contra defeitos de fabrico e materiais sob utilização normal pelo comprador original. Contacte o fornecedor ou a Bodypoint, Inc. para reclamações da garantia.

Para mais informações sobre produtos Bodypoint e uma lista de distribuidores fora dos EUA, consultar www.bodypoint.com.

 Bodypoint®



MDSS GmbH
Schiffsgraben 41
D-30175 Hannover
Germany



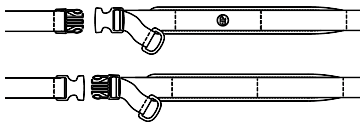

Ø 3/16-1/4" (5-6mm)

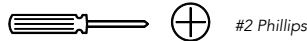

CONTEÚDO DA EMBALAGEM

- Apoio de perna
- Extremidades de apoio Cinch-Mount™ ou Flat-Mount™
- Grampos FrameSaver™ (Opcional – Art. N.º, FS032-2)

REQUISITOS DE INSTALAÇÃO

- Chave de parafusos Philips #2.
- Parafusos de montagem com um mínimo de força de resistência de 90 kg/200 lbs. Não incluídos na embalagem.

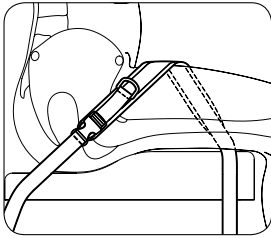

INSTALAÇÃO

Sente o utilizador na cadeira de rodas e estabeleça a postura correcta. Coloque a almofada do apoio de perna na parte interior da coxa com a extremidade da correia traseira a passar próximo da pélvis e da articulação da anca. A almofada deve tocar no assento, mas não se estender sob a perna nem tocar na zona da virilha.

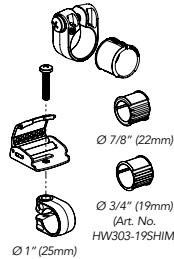

FrameSaver™

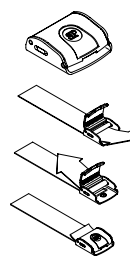

Cinch-Mount™

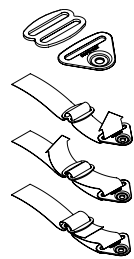

Flat-Mount™

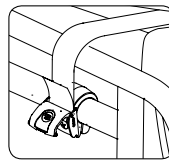

CORREIA FRONTAL

1. Passe a correia sob a coxa e localize o ponto de fixação desejado na parte da frente da calha do assento ou debaixo do assento.
2. Ligue as extremidades de apoio à estrutura da cadeira de rodas.

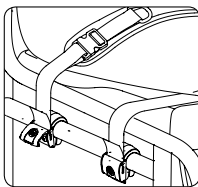

CORREIA TRASEIRA

1. As correias traseiras devem estar fixadas à parte traseira da calha do assento.
2. Localize o ponto de fixação desejado e ligue as extremidades de apoio à estrutura da cadeira de rodas.

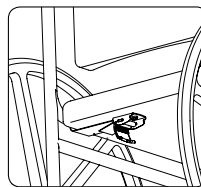

MONTAGEM DIRECTA

As extremidades de apoio podem ser ligadas directamente a superfícies sólidas do assento. Os parafusos de montagem têm de ter um mínimo de força de resistência de 90 kg/200 lbs. (Não incluídos na embalagem.)

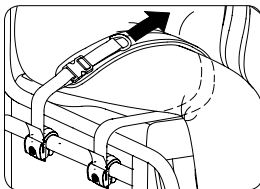

AJUSTE

Aperte o apoio de perna no utilizador com uma correia com aro em D. Elimine qualquer folga existente do forro na extremidade traseira. Quando devidamente ajustado e as correias apertadas, o apoio deve estar justo de forma a que as pernas do utilizador fiquem bem presas.

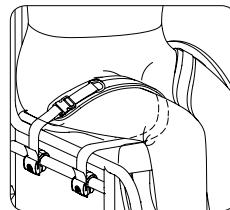

VERIFICAÇÃO DE SEGURANÇA

Quando devidamente colocado na cadeira de rodas, o utilizador deve inclinar-se para a frente e de um lado para o outro para verificar o ajuste. Verificar:

1. Normal funcionamento das fivelas e correias de ajuste.
2. Conforto – Procurar áreas de irritação.
3. Interferência com outros dispositivos – Redefinir os pontos de fixação conforme necessário.
4. Mover a cadeira na amplitude total do movimento, incluindo inclinação, dobragem e deslizamento. Verificar se existe alguma interferência.

Montering av Lårsele og Bruksanvisning

ART NOS. LH600S, LH600M & LH600L

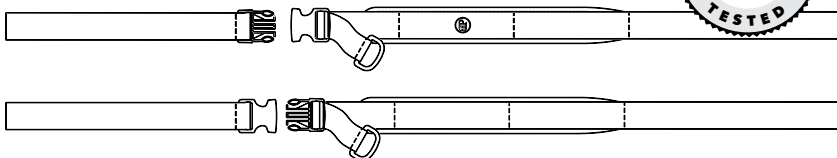

Denne bruksanvisningen inneholder viktig informasjon for trygg bruk og vedlikehold av alle Bodypoints lårsele. Gi denne bruksanvisningen til brukeren eller omsorgspersonen, og gjennomgå den sammen med dem, for å være sikker på at bruksanvisningen er forstått.

⚠ ADVARSEL! Produktet må monteres og tilpasses av instruert og kvalifisert personell.

For installasjon skal dette produktet monteres med:

- Flat-Mount endebeslag
- Cinch-mount endebeslag
- Kamspenne (2,5 cm (1") egnet for brukere på opp til 75 kg, 3,8 cm (1-1/2") og 5,08 cm (2") egnet for alle brukere)

Valgfri Bodypoint-beltmontering kan brukes for montering på rullestoler og sittesystemer.

MONTERING:

⚠ ADVARSEL! Dette produktet skal bare brukes til posisjonering av person i en rullestol eller arbeidstol. Det er IKKE ment til bruk som sikkerhetsutstyr ved transport, som tvangsapparat eller til noen annen anvendelse hvor svikt kan medføre skade. Feil bruk av dette produktet er ikke autorisert og er ikke trygt.

⚠ ADVARSEL! Dersom dette produktet løsner ved et uhell kan brukeren risikere å gli ned fra eller falle ut av dusjstolen/toalettstolen. Hvis brukeren er hemmet i bevegelsesmønsteret eller har slike kognitive evner at det innebærer en risiko for at beltet løsner skal det alltid være en omsorgsperson tilstede når beltet brukes. Sørg for at alle omsorgspersoner vet hvordan beltet skal tas av. Dersom dette ikke er tilfelle kan utløsning av beltet forsinkes i en nødsituasjon.

⚠ ADVARSEL! På same måte som for annet nytt sittestøtteutstyr kan dette produktet endre på hvordan en person sitter. Brukere må fortsette å øve på aktiviteter for å minske

trykket og skal også påse at huden ikke får skader, ikke bare der den er i kontakt med dette produktet, men også på steder som avtar det største trykket, slik som korsryggen, beina og rumpeballene. Hvis det oppdages at huden blir rød eller irritert må bruken stanses og legen eller kvalifisert personell må rådføres. Hvis ikke dette gjøres kan det oppstå alvorlig skade som for eksempel trykksår.

VEDLIKEHOLD: Kontrollér sømmer, veving og puter regelmessig med hensyn på tegn på slitasje. Hvis det finnes betydelig slitasje kan du ta kontakt med leverandøren for å kvalifisert reparasjon eller utskifting hos Bodypoint. Ikke under noen omstendighet skal dette produktet endres eller repareres av ukvalifisert personell. Dette kan innebære stor risiko for helse og sikkerhet!

RENGJØRING: Maskinvask ved 60°C (140°F). Skal ikke blekes. Kan tørkes i tørketrommel ved lav temperatur eller henges til tork. Skal ikke strykes. (Hvis produktet legges inne i en tøypose under vasken vil man unngå skrammer på produktet og i maskinen.)

GARANTI: Dette produktet er dekket av en begrenset livstidsgaranti mot feil i utførelse og materialer som måtte oppstå ved vanlig bruk av den opprinnelige forbruker. Ta kontakt med leverandøren eller Bodypoint, Inc. hvis du har krav som du mener skal dekkes under garantien.

Se www.bodypoint.com for ytterligere informasjon om andre produkter fra Bodypoint, samt en oversikt over forhandlere utenfor USA.

 Bodypoint®



MDSS GmbH
Schiffgraben 41
D-30175 Hannover
Germany



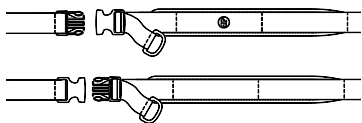

Ø 3/16-1/4" (5-6mm)

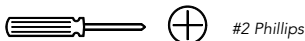

PAKKEINNHOLD

- Lårsele
- Endebeslag for Cinch-Mount™ eller Flat-Mount™ montering
- FrameSaver™ låseklemmer (ekstrautstyr – Art No, FS032-2)

MONTERINGSKRAV

- Nr. 2 Phillips skrutrekker
- Monteringsskruer med en minimum strekkstyrke på 90 kg/200lbs. Følger ikke med i pakken.

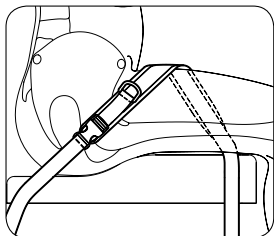

PÅSETTING

Plasser brukeren i rullestolen og opprett riktig sittestilling. Plasser puten på lårsele mot innsiden av låret med enden på ryggstroppen nær bekkenet og hoftelæddet. Puten skal berøre setet, men ikke ligge under låret eller berøre lyskeområdet.

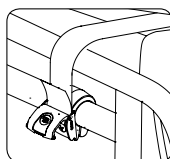
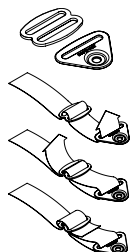
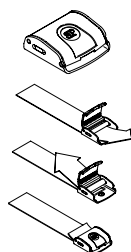
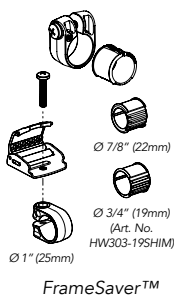

FRONTSTROPP

1. Plasser stroppen under låret og finn ønsket forankringspunkt foran på seteskinnen eller under setet.
2. Fest sluttstykkene til rammen på rullestolen.

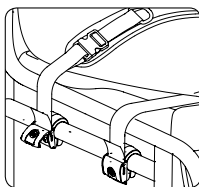

RYGGSTROPP

1. Ryggstroppene må festes til ryggen på seteskinnen.
2. Finn ønsket forankringspunkt og fest sluttstykkene til rammen på rullestolen.

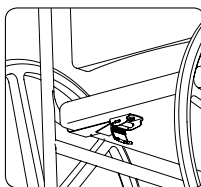

DIREKTE MONTERING

Festestykkene må festes direkte til faste overflater på setet. Monteringsskruene må ha en minimum strekkstyrke på 90 kg/200lbs. (Følger ikke med i pakken).

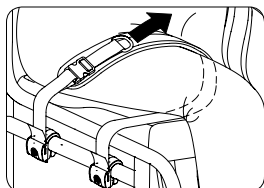

TILPASNING

Stram lårsele på brukeren med D-ring-stroppen. Fjern eventuell ekstra slakk bak på festestykkene. Når beltet er riktig tilpasset og strammet, skal det sitte tett inntil slik at brukerens bein er godt sikret.

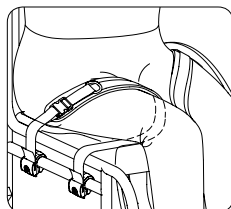

SIKKERHETSSJEKK

Når brukeren er riktig plassert i rullestolen, bør han/hun lene seg framover og fra side til side for å kontrollere tilpasningen. Påse at:

1. Beltespenne og juster-

- ingsstropper kan betjenes normalt.
2. Komfort – pass på at det ikke er punkter som irriterer.
3. Kontakt med annet utstyr – flytt forankringspunktene om det er nødvendig.
4. Beveg stolen i hele bevegelsesområdet, dvs. med tipping, snuing og rulling. Pass på at det ikke er kontaktforstyrrelser.

Montering af Lårsele og Brugervejledning

ART NOS. LH600S, LH600M & LH600L

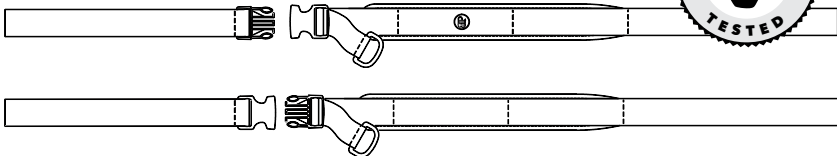

Denne vejledning indeholder vigtige oplysning om sikker brug og vedligeholdelse af alle Bodypoint lårsele. Giv disse oplysninger til brugeren eller dennes plejer og gennemgå dem for at sikre, at de bliver forstået.

⚠ ADVARSEL! Produktet skal påsættes og tilspændes af en person der er kvalificeret inden for genoptræning.

Dette produkt bør monteres sammen med:

- Flat-Mount-endebeslag
- Cinch-Mount-endebeslag
- Kamspænde (2,5 cm (1") egnet til brugere op til 75 kg, 3,8 cm (1-1/2") og 5,08 cm (2") egnet til alle brugere)

Valgfrit Bodypoint-bæltemonteringssystem kan anvendes til montering på kørestole og sædesystemer.

BRUG:

⚠ ADVARSEL! Dette produkt bør kun anvendes til at placere en person i en kørestol eller kontorstol. Det må IKKE anvendes som sikkerhedsudstyr under transport, som personligt fastholdelsesudstyr eller til noget andet formål, hvor det kan forårsage tilskadekomst, såfremt det svigter. Misbrug af dette produkt er hverken godkendt eller sikkert.

⚠ ADVARSEL! Utilsigtet frigørelse af produktet kan forårsage, at brugeren glider ned eller falder ud af bade stolen. Hvis brugerens bevægelser eller kognitive evner kan medføre utilsigtet frigørelse, skal der være en plejassistent til stede under hele perioden, hvor det anvendes. Sørg for, at alt plejepersonale ved, hvordan produktet frigøres. Hvis ikke, kan der gå for lang tid med at løse det i en nødsituation.

⚠ ADVARSEL! Som med hvilken som helst ny sidesupport, kan dette produkt ændre

den måde en person sidder på. Brugere skal fortsætte med at udføre regulære trykklindrende aktiviteter og få kontrolleret hudintegriteten, ikke kun på det område hvor dette produkt har kontakt med brugeren, men også på de primære trykbærende områder såsom sakrum (korsbenet), benene og bagdelen. Hvis der forekommer øget rødme eller irritation, ophør brug og kontakt din læge eller siddepecialist. Undladelse af dette kan resultere i alvorlige skader, som f.eks. tryksår.

VEDLIGEHOLDELSE: Check regelmæssigt syningerne, remmene og polstringerne for tegn på slid. I tilfælde af betydeligt slid skal man kontakte sin forhandler ang. kvalificere reparation eller udskiftning af Bodypoint. Af hensyn til sundhed og sikkerhed må produktet under ingen omstændigheder ændres eller repareres af ukvalificerede personer.

RENGØRING: Tåler maskinvask ved 60°C (140°F). Må ikke bleges. Tørretumbles ved lav temperatur eller ved lufttørring. Må ikke stryges. (Ridser i produktet og vaskemaskinen kan forhindres, ved at anbringe produktet i en stofpose ved vask.)

GARANTI: Med dette produkt følger en begrænset livstidsgaranti mod defekter på fabrikation og materialer, der opstår under normal brug af den oprindelige køber. Kontakt Deres Bodypoint-forhandler ved garantisager.

Der kan indhentes yderligere oplysninger om Bodypoint-produkter, samt en liste over distributører udenfor USA, på www.bodypoint.com.

 Bodypoint®

 EC REP

MDSS GmbH
Schiffgraben 41
D-30175 Hannover
Germany

 CE

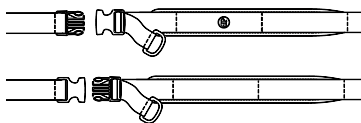

Ø 3/16–1/4" (5–6mm)

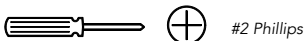

#2 Phillips

PAKKENS INDHOLD

- Lårsele
- Cinch-Mount™- eller Flat-Mount™-endebeslag
- FrameSaver™ spænder (valgfri – art. nr. FS032-2)

MONTERINGSKRAV

- Philips skruetrækker nr. 2
- Monteringskruer der mindst kan holde til et træk på 90 kg/200 lbs. Ikke inkluderet i pakken.

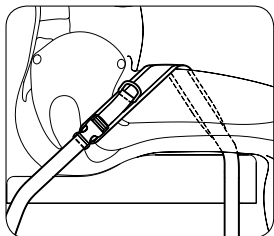

MONTERING

Sæt brugeren i kørestolen, og sørg for, at han/hun sidder rigtigt. Anbring lårselels pude mod inderlåret, så den bageste strop-ende går tæt forbi bækkenet og hofteleddet. Puden skal berøre sædet, men ikke nå ind under benet eller berøre skridtet.

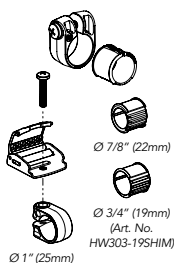

FrameSaver™

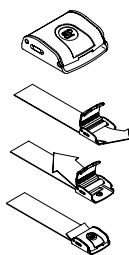

Cinch-Mount™

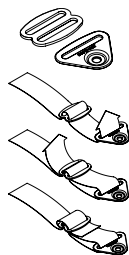

Flat-Mount™

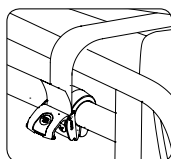

FORRESTE STROP

1. Før stroppen ind under låret, og find det ønskede forankringspunkt foran på sædebøjlen eller under sædet.
2. Fastgør endebeslagene til kørestolsrammen.

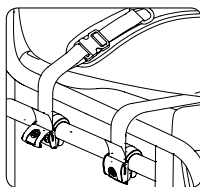

BAGESTE STROP

1. De bageste stropper skal fastgøres bagtil på sædebøjlen
2. Find det ønskede forankringspunkt, og fastgør endebeslagene til kørestolsrammen.

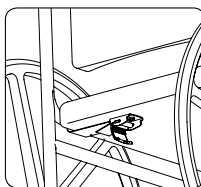

DIREKTE MONTERING

Endebeslagene kan sættes direkte på faste sædeoverflader. Monteringskruerne skal mindst kunne holde til et træk på 90 kg/200 lbs. (Ikke inkluderet i pakken).

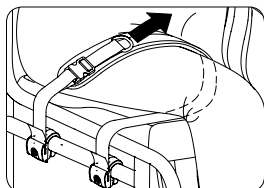

JUSTERING

Stram lårsele på brugeren med D-ringsstroppen. Stræk eventuel løs gjord ud ved det bageste beslag. Når selen er korrekt justeret og stropperne strammet, vil den sidde tæt, så brugerens ben holdes på plads.

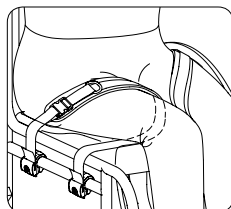

SIKKERHEDSCHECK

Når brugeren sidder rigtigt i kørestolen, så bed ham/hende om at læne sig forover og til siderne for at kontrollere, at selen passer. Kontrollér:

1. At spænder og justeringsstropper fungerer korrekt.
2. Komforten – se efter, om der er områder, der generer.
3. Berøring med andet udstyr – flyt evt. forankringspunkterne.
4. Flyt stolen i alle bevægelsesretninger, heriblandt vipning, sammenklapning og rulling. Kontroller for berøring med andet udstyr.

Beenharnas

INSTALLATIE EN INSTRUCTIES VOOR GEBRUIK

ART NOS. LH600S, LH600M & LH600L

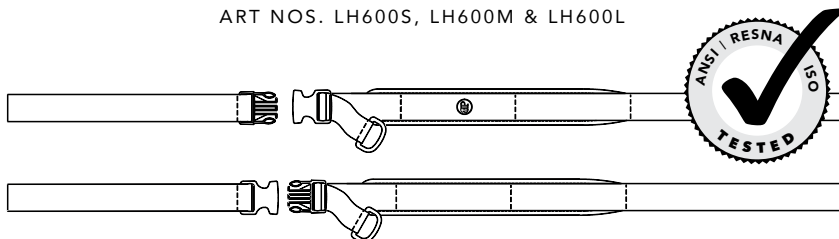

In deze handleiding vindt u belangrijke informatie voor veilig gebruik en onderhoud van Bodypoint-beenharnassen. Geef deze instructies aan de gebruiker of hun verzorger en neem ze door om te verzekeren dat ze begrepen worden.

⚠ WAARSCHUWING! De gordels dienen door een gekwalificeerd revalidatiedeskundige geïnstalleerd te worden.

Bij het installeren moet dit product worden gemonteerd met:

- Flat-Mount eindstukken
- Cinch-Mount eindstukken
- Klemgesp (2,5 cm (1 inch) geschikt voor gebruikers tot 75 kg, 3,8 cm (1-1/2 inch) en 5,08 cm (2 inch) geschikt voor alle gebruikers.)

Optioneel kan bandmontage-hardware van Bodypoint worden gebruikt voor het monteren op rolstoelen en zitsystemen.

GBRUIK:

⚠ WAARSCHUWING! Dit product mag alleen gebruikt worden om personen in een rolstoel te ondersteunen. Het is NIET bedoeld voor gebruik als veiligheidsgordel tijdens vervoer, als fixatie of op een andere manier waardoor bij verkeerd gebruik verwondingen veroorzaakt kunnen worden. Verkeerd gebruik van dit product is niet toegestaan en onveilig.

⚠ WAARSCHUWING! Per ongeluk losmaken van dit product kan de gebruiker omlaag laten zakken of laten vallen van de douche-/commodestoel. Indien de bewegingen of cognitieve capaciteiten van de gebruiker kunnen leiden tot per ongeluk losmaken, moet er altijd een verzorger aanwezig zijn tijdens het gebruik. Verzeker u er van dat alle verzorgers weten hoe het product moet worden losgemaakt. Indien dit niet het geval is, kan dit leiden tot vertraging bij het losmaken in een noodsituatie.

⚠ WAARSCHUWING! Zoals bij iedere zitondersteuning kan dit product de zithouding

van de gebruiker veranderen. Continuïteit van regelmatige drukverlichting en controle van drukpunten op de huid is noodzakelijk, niet alleen waar dit product in contact komt met de gebruiker, maar ook in primaire drukbelastende gebieden zoals het heiligbeen, benen en zitbeenknobbels. Als er rode huid of huidirritatie optreedt, dient u de gordel niet meer gebruiken en de arts of rolstoelspecialist te raadplegen. Indien u dit niet doet, kan dit resulteren in ernstige verwondingen zoals decubitus.

ONDERHOUD: Controleer regelmatig of het stiksel, weefsel en kussentjes nog in goede staat zijn. Als er slijtage wordt geconstateerd, neem dan contact op met uw leverancier voor deskundige reparatie of vervanging door Bodypoint. De gordel dient onder geen enkele omstandigheden gewijzigd of gerepareerd te worden door ondeskundige personen, aangezien de veiligheid en gezondheid hiervan afhankelijk zijn!

REINIGEN: Machinewas, heet, 60°C (140°F). Niet bleken. Droogtrommel, lage temperatuur, of uithangen. Niet strijken. (De gordel in een waszak wassen voorkomt beschadigingen van de gordel en de machine.)

GARANTIE: Voor dit product geldt een beperkte levenslange garantie tegen materiaal- en fabrieksfouten die optreden bij normaal gebruik bij de originele gebruiker. Neem contact op met uw leverancier of met Bodypoint voor garantieclaims.

Kijk voor meer informatie over Bodypointproducten buiten de VS op www.bodypoint.com.

 Bodypoint®

EC REP

MDSS GmbH
Schiffgraben 41
D-30175 Hannover
Germany

CE

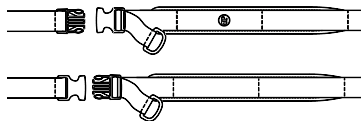

Ø 3/16–1/4" (5–6mm)

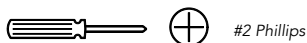

#2 Phillips

INHOUD VAN DE VERPAKKING

- Beenharnas
- Cinch-Mount™- of Flat-Mount™-sluitingen
- FrameSaver™-klemmen (optioneel – art.nr. FS032-2)

INSTALLATIEVEREISTEN

- Philips-schroevendraaier #2
- De bevestigingsschroeven dienen minimaal 90kg/210lbs te kunnen dragen. Niet in het pakket inbegrepen.

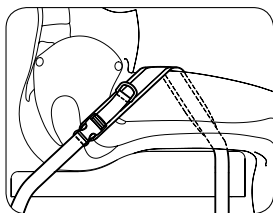

INSTALLATIE

Plaats de gebruiker in een rolstoel in de juiste positie. Plaats het beenharnaspad tegen de binnendij waarbij de achterste riem langs het pelvis en het heupgewricht loopt. Het pad moet de stoel raken, maar mag niet onder het been doorlopen of het lies raken. inbegrepen.

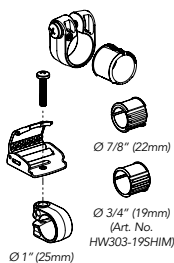

FrameSaver™

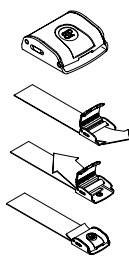

Cinch-Mount™

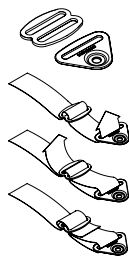

Flat-Mount™

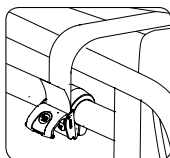

VOORSTE RIEM

1. Haal de riem onder de dij door en lokaliseer het gewenste ankerpunt aan de voorzijde van de stoelrails of onder de stoel.
2. Bevestig de achterste sluitingen aan het rolstoelframe.

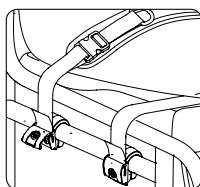

ACHTERSTE RIEM

1. De achterste riemen moeten worden verankerd aan de achterkant van de stoelrails.
2. Lokaliseer het gewenste ankerpunt en sluit de achterste sluitingen aan op het rolstoelframe.

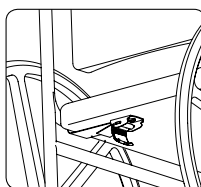

RECHTSTREEKSE MONTAGE

De achterste sluitingen kunnen rechtstreeks worden bevestigd aan solide stoeloppervlakken. De bevestigingsschroeven dienen minimaal 90kg/210lbs te kunnen dragen. (Niet in het pakket inbegrepen.)

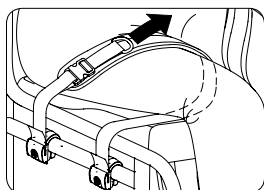

AFSTELLING

Maak het beenharnas vast met de D-ringband. Voorkom dat overtollige band aan de achterste sluiting in de knoop raakt. Als de riemen op de juiste manier zijn gepositioneerd en de riemen vastgemaakt, zou het harnas stevig om het been van de gebruiker moeten zitten.

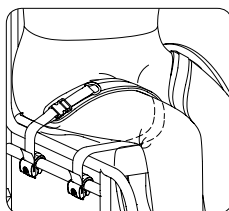

VEILIGHEIDSCONTROLE

Als de gebruiker eenmaal in de rolstoel zit, laat hem/haar dan voorover buigen en naar links en rechts om te controleren of afstelling juist is. Controleer op:

1. Juiste manier van afstelling van gesp en riemen.
2. Comfort – let op plaatsen die kunnen irriteren.
3. Hinder met andere onderdelen - verplaats bevestigingspunten indien nodig. Erplaats bevestigingspunten indien nodig.
4. Beweeg de rolstoel op alle mogelijke posities, waaronder schuine positie, inklap- en rolpositie. Controleer op mogelijke verstoring.

INSTALACE A POKYNY PRO UŽIVATELE

Nožní Postroj

ART NOS. LH600S, LH600M & LH600L

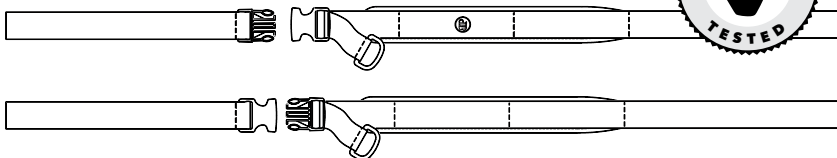

Tyto pokyny poskytují důležité informace pro bezpečné používání a údržbu všech nožních postrojů Bodypoint. Předajte tyto pokyny uživateli nebo jeho pečovateli a ujistěte se, že jim porozuměli.

⚠ VAROVÁNÍ! Výrobek by měl instalovat a nasazovat kvalifikovaný rehabilitační pracovník.

Při instalaci je nutné produkt namontovat s následujícími prvky:

- Koncové prvky Flat-Mount
- Koncové prvky Cinch-Mount
- Samosvorná přezka (2,5cm (1") vhodná pro uživatele s hmotností do 75 kg, 3,8cm (1-1/2") a 5,08cm (2") vhodná pro všechny uživatele)

K montáži k invalidním vozíkům a sedacím systémům je možné použít volitelný montážní pás Bodypoint.

POUŽÍVÁNÍ:

⚠ VAROVÁNÍ! Tento výrobek by se měl používat pouze k polohování osob v kolečkovém křesle nebo pracovním křesle. NENÍ určen k použití jako přepravní bezpečnostní zařízení, jako zařízení k omezení pohybu osob, ani k jinému účelu, kde by jeho selhání mohlo způsobit zranění. Nesprávné použití tohoto výrobku je neoprávněné a nebezpečné.

⚠ VAROVÁNÍ! Náhodné uvolnění tohoto výrobku může způsobit sesunutí nebo pád uživatele z kolečkového křesla. Pokud by pohyby nebo kognitivní schopnosti uživatele mohly vést k náhodnému uvolnění, musí být při používání vždy přítomen pečovatel. Ujistěte se, že všichni pečovatelé vědí, jak produkt rozepnout. Pokud by to nevěděli, mohlo by dojít ke zpoždění při uvolňování pacienta v nouzové situaci.

⚠ VAROVÁNÍ! Stejně jako každý nový prostředek k podpoře sezení může tento výrobek změnit způsob sezení uživatele. Uživatel

musí i nadále vykonávat pravidelné činnosti k uvolňování tlaku a kontrolovat neporušenost kůže, a to nejen tam, kde tento výrobek přichází do kontaktu s uživatelem, ale i v oblastech, které primárně nesou tlak, jako je křížová kost, nohy a hýždě. Pokud se objeví zvýšené zarudnutí nebo podráždění pokožky, přestaňte výrobek používat a poraďte se s lékařem nebo s odborníkem na sezení. V opačném případě může dojít k vážnému poranění, jako jsou proleženiny.

ÚDRŽBA: Pravidelně kontrolujte zda švy, popruhy a podložky nevykazují známky opotřebení. Pokud zjistíte výrazné opotřebení, kontaktujte svého dodavatele, který provede kvalifikovanou opravu nebo výměnu výrobků Bodypoint. Za žádných okolností nesmí být tento produkt upravován nebo opravován nekvalifikovanými osobami – závisí na něm zdraví a bezpečnost uživatelů!

ČIŠTĚNÍ: Lze prát v pračce při teplotě 60 °C (140 °F). Nebělte. Lze sušit v sušičce při nízké teplotě nebo nechat volně uschnout. Nežehlete. (Když výrobek při praní vložíte do plátěného sáčku, snáze předejete poškrábání výrobku a pračky.)

ZÁRUKA: Na tento výrobek se vztahuje omezená celoživotní záruka na vady zpracování a materiálu, které se vyskytnou při běžném používání původním spotřebitelem. V případě reklamace se obraťte na dodavatele nebo společnost Bodypoint.

Další informace o výrobcích společnosti Bodypoint a seznam distributorů mimo USA najdete na stránkách www.bodypoint.com.

 Bodypoint®



MDSS GmbH
Schiffgraben 41
D-30175 Hannover
Germany



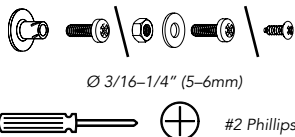
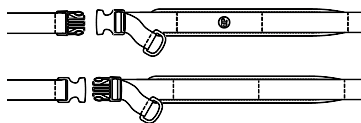

OBSAH BALENÍ

- Nožní postroj
- Koncové prvky Cinch-Mount™ nebo Flat-Mount™
- Svorky FrameSaver™ (volitelné – č. dílu FS032-2)

POŽADAVKY PRO INSTALACI

- Křížový šroubovák č. 2.
- Montážní šrouby s minimální nosností v tahu 200lbs /90kg. Nejsou součástí balení.

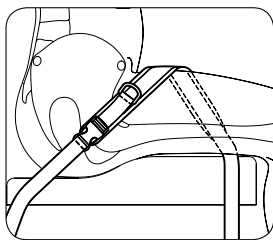

INSTALACE

Posaďte uživatele do kolečkového křesla a nastavte správnou pozici těla. Podložka nožního postroje přiložte k vnitřní straně stehna tak, aby konec zadního popruhu procházel v blízkosti pánve a kyčelního kloubu. Podložka by se měla dotýkat sedátka, ale nepřesahovat pod nohu ani se nedotýkat oblasti rozkroku.

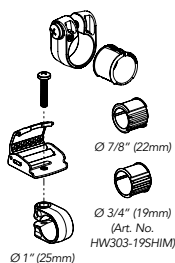

FrameSaver™

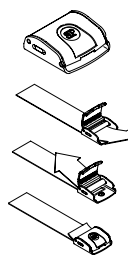

Cinch-Mount™

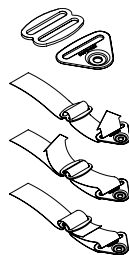

Flat-Mount™

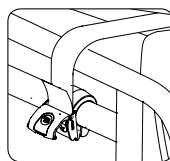

PŘEDNÍ POPRUH

1. Popruh protáhněte pod stehnem a najděte požadovaný kotvicí bod na přední straně kolejniče sedátka nebo pod sedátkem.
2. Připevněte koncové prvky k rámu kolečkového křesla.

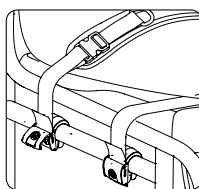

ZADNÍ POPRUH

1. Horní popruhy by měly být ukotveny k zadní straně kolejniče sedátka.
2. Najděte požadovaný kotvicí bod a připevněte koncové prvky k rámu kolečkového křesla.

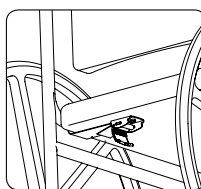

PŘÍMÁ MONTÁŽ

Koncové prvky lze připevnit přímo k povrchu sedátka. Montážní šrouby musí mít minimální nosnost v tahu 200lbs /90kg. (Nejsou součástí balení.)

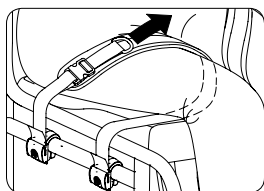

SEŘÍZENÍ

Nožní popruh utáhněte na uživateli pomocí popruhu s očkem ve tvaru D. Odstraňte volnost popruhů u zadního koncového prvku. Když jsou pásy správně nastavené a utažené, měl by postroj těsně přiléhat tak, aby byly nohy uživatele zajištěné.

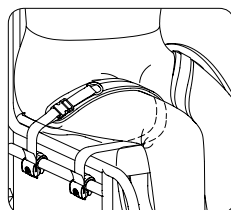

KONTROLA BEZPEČNOSTI

Když je uživatel správně umístěn v kolečkovém křesle, požádejte ho, aby se naklonil dopředu a ze strany na stranu, a zkontrolujte usazení pásu. Zkontrolujte následující

aspekty:

1. Normální fungování přezek a seřizovacích popruhů.
2. Pohodlí – Zkontrolujte, zda někde nedochází k podráždění.
3. Kolize s jinými zařízeními – Dle potřeby změňte polohu kotvicích bodů.
4. Vyzkoušejte plný rozsah poloh židle, včetně naklonění, sklopení a popojíždění. Zkontrolujte, zda pás někde nepřekáží.

NAVODILA ZA NAMESTITEV IN UPORABO

Pritrdilnega Pasu za Noge

ART NOS. LH600S, LH600M & LH600L

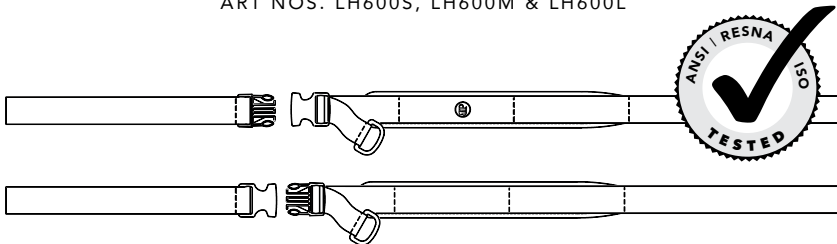

Ta navodila vsebujejo pomembne informacije za varno uporabo in vzdrževanje vseh Bodypoint pritrdilnih pasov za noge. Ta navodila predajte uporabniku ali njegovemu negovalcu ter jih skupaj pregledajte in tako zagotovite, da oseba razume navodila.

⚠ OPOZORILO! Izdelek mora namestiti in pritrditi usposobljen strokovnjak za rehabilitacijo.

Pri namestitvi je ta izdelek treba pritrditi s/z:

- ploščatimi pritrdilnimi priključki,
- varovalnimi pritrdilnimi priključki,
- varnostno zaponko (velikost 2,5 cm (1") je primerna za uporabnike, ki tehtajo največ 75 kg, velikosti 3,8 cm (1-1/2") in 5,08 cm (2") pa sta primerni za vse uporabnike).

Izbirni pripomoček za namestitev pasu Bodypoint se lahko uporablja za pritrditev na invalidske vozičke in sedežne sisteme.

UPORABA:

⚠ OPOZORILO! Ta izdelek je namenjen samo uporabi za namestitev osebe v invalidski oz. delovni voziček. NI namenjen za uporabo kot varnostni pripomoček za transportiranje, pripomoček za omejitve premikanja oseb ali za kakršno koli drugo uporabo, pri kateri lahko njegovo nedelovanje povzroči poškodbe. Zloraba tega izdelka ni dovoljena in je nevarna.

⚠ OPOZORILO! Zaradi nenamernega odpenjanja tega izdelka lahko uporabnik zdrsne na tla ali pade iz invalidskega vozička. Če je zaradi uporabnikovega gibanja ali njegovih kognitivnih sposobnosti mogoče pričakovati nenamerno odpenjanje, mora biti med uporabo pasu vedno prisoten negovalec. Prepričajte se, da vsi negovalci vedo, kako odpeti izdelek. V nasprotnem primeru lahko to podaljša odpenjanje v sili.

⚠ OPOZORILO! Ko je običajno pri kakršni koli novi sedalni opori, lahko tudi ta izdelek spremeni način sedenja osebe. Uporabniki morajo

nadalje izvajati redne aktivnosti za sprostitev pritiska in preverjati nepoškodovanost kože, ne samo tam, kjer se ta izdelek dotika uporabnika, temveč tudi na primarnih območjih pritiska, kot so križnica, noge in zadnjica. Če se pojavi povečana rdečina kože ali razdraženost, izdelek prenehajte uporabljati in se posvetujte s svojim zdravnikom ali specialistom za pravilno sedenje. Če tega ne storite, lahko pride do resnih poškodb, kot so na primer razjede zaradi pritiska.

VZDRŽEVANJE: Redno preverjajte izdelek za znake obrabe na šivih, pasu in blazinicah. Če najdete močno obrabo, se obrnite na svojega dobavitelja za strokovno popravilo ali zamembavo s strani podjetja Bodypoint. V nobenem primeru tega izdelka ne smejo spreminjati ali popravljati nepooblaščen osebe – od tega sta odvisna zdravje in varnost!

🧺🚫🧼🧻 IŠČENJE: Pranje 60 °C (140 °F). Beljenje ni dovoljeno. Blago sušenje s centrifugo ali ne ožemati, moko obesiti in sušiti. Likanje ni dovoljeno. (Če izdelek med zamembavo daste v tekstilno vrečko, pomagajte zmanjšati nastanek prask na izdelku in pralnem stroju.)

GARANCIJA: Ta izdelek ima omejeno doživljenjsko garancijo na napake pri izdelavi in materiale, ki temelji na običajni uporabi s strani prvotnega uporabnika. V primeru garancijskih zahtevkov se obrnite na svojega dobavitelja ali podjetje Bodypoint.

Več informacij v Bodypoint izdelkih in seznam dobaviteljev izven ZDA najdete na spletni strani www.bodypoint.com.

 **Bodypoint**®

EC REP

MDSS GmbH
Schiffgraben 41
D-30175 Hannover
Germany

CE

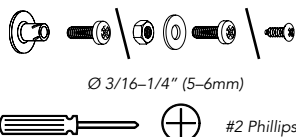
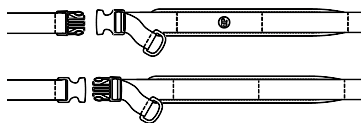

VSEBINA KOMPLETA

- Pritrilni pas za noge
- Prikluček Cinch-Mount™ ali Flat-Mount™
- Objemke FrameSaver™ (dodatno – številka artikla FS032-2)

ZAHTEVJE ZA NAMESTITEV

- Križni izvijač #2.
- Izvlečna sila namestitvenih vijakov mora biti vsaj 200 lbs (90 kg). Niso vključeni v komplet.

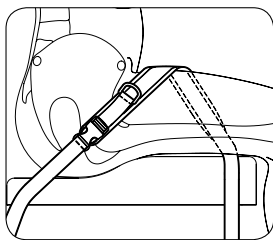

NAMESTITEV

Uporabnika posadite v invalidski voziček in zagotovite pravilno držo. Blaznico pritrilnega pasu za noge položite na notranjo stran stegna, tako da konec zadnjega traku poteka blizu medenice in kolčnega sklepa. Blaznica se mora dotikati sedala, a ne sme segati pod nogo ali se dotikati predela dimelj.

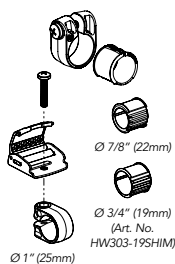

FrameSaver™

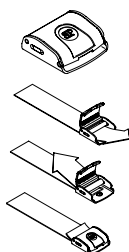

Cinch-Mount™

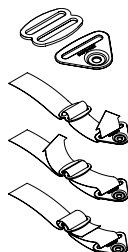

Flat-Mount™

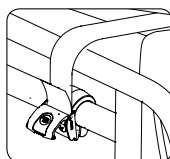

SPREDNJI TRAK

1. Trak potegnite pod stegno in določite zeleno sidriščno točko na sprednji strani prečke sedala ali pod sedalom.
2. Priklučke namestite na okvir invalidskega vozička.

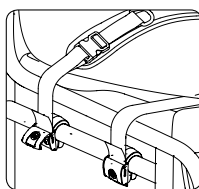

ZADNJI TRAK

1. Zgornje trakove je treba pritriliti na zadnji del prečke sedala.
2. Določite zeleno sidriščno točko in priključke namestite na okvir invalidskega vozička.

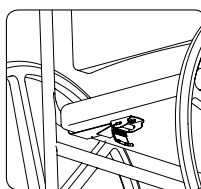

NEPOSREDNA NAMESTITEV

Priključke lahko namestite neposredno na trde sedalne površine. Izvlečna sila namestitvenih vijakov mora biti vsaj 200lbs/90kg. (Niso vključeni v komplet.)

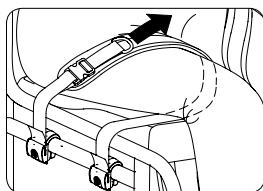

PRILAGODITEV

Z D-obročem pričvrstite pritrilni pas za noge na uporabnika. Skozi stranski priključek potegnite ves odvečni pas. Ko je pas primerno nastavljen in trakovi ustrezno zategnjeni, bo prileganje udobno in uporabnikove noge varne.

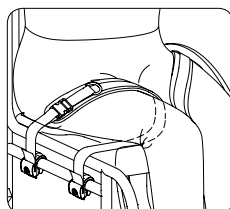

VARNOSTNI PREGLED

Ko uporabnika ustrezno namestite v invalidskem vozičku, naj se ta nagne naprej in na stran, da preverite prileganje. Preverite:

1. Običajno delovanje zaponk in prilagoditvenih trakov.
2. Udobje – poiščite mesta draženja.
3. Uporaba z drugimi napravami – po potrebi sidriščne točke prestavite.
4. Stol premikajte v vse smeri, vključno z nagibanjem, zlaganjem in potiskanjem. Preverite, ali je uporaba drugih naprav ovirana.

脚部ハーネスの取付 取扱説明書

ART NOS. LH600S, LH600M & LH600L

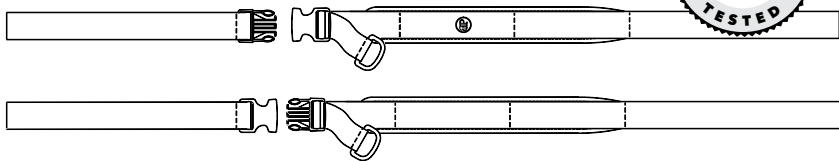

この説明書にはBodypointのすべての脚部ハーネスの安全な使用とメンテナンスに必要な重要情報が記載されています。使用者またはその介護人にこの説明書を渡し、内容を説明して、インストールアクションが確実に理解されるようにしてください。

⚠ 警告! 製品は有資格のリハビリ技師が取付け、固定してください。

取付けの際、本製品は以下の物と取付けてください。

FLAT-MOUNTエンド フィットting

CINCH-MOUNTエンド フィットting

カムバックル (体重75KGまでの使用者には2.5CM (1インチ)、すべての使用者には3.8CM (1-1/2インチ) および5.08CM (2インチ) が適切)

車椅子や座位保持装置への取付けには、オプションのBODYPOINTベルト取付けハードウェアを使用することができます。





⚠ 警告! 本製品は車椅子または作業椅子に座っている人の位置決めのみで使用してください。輸送用安全装置、個人用拘束装置としての使用、または故障が傷害を招く可能性のあるその他の適応での使用は意図していません。本製品の誤用は認められず、危険です。

⚠ 警告! 本製品が誤って外れると、使用者が滑り抜けたり、車椅子や作業椅子から落ちたりする可能性があります。使用者の動作または認識能力によって誤って外れる可能性がある場合、使用中は常に介護人が付き添う必要があります。介護人は必ず本製品の外し方を知っておく必要があります。これができないと、緊急時に取り外しが遅れる恐れがあります。

⚠ 警告! 新しい座位保持装置と同様に、この製品により人の座り方が変わる可能性があります。使用者

は、この製品が使用者に接触する部位だけでなく、仙骨、脚、臀部など圧力を受ける主な部分について、通常の圧力開放と皮膚の完全性チェックを引き続き実行しなければなりません。皮膚の赤みが増したり、炎症が起きる場合は、使用を止めて、医師がシーティングの専門家に相談してください。そのままにしておく、褥瘡など重傷を負う恐れがあります。

メンテナンス: 縫い目、ウェビング、パッドに摩耗の兆候がないか、定期的に点検してください。大きな摩耗があった場合は、サプライヤーに連絡してBODYPOINTの認定修理または交換を受けてください。いかなる場合も、資格のない人がこの製品を変更したり、修理したりしないでください。健康と安全がそれにかかっています!

    洗浄: 洗濯機洗い、温水、60°C (140°F)。漂白しないこと。乾燥機乾燥、低温、またはそのまま干して乾燥。アイロンをかけないこと。(洗濯中は製品を布袋に入れ、製品やマシンに傷が付かないようにしてください。)

保証: この製品には、オリジナルの消費者による正常な使用から生ずる材料および仕上がりにおける瑕疵に対する生涯限定保証が付いています。保証請求については、サプライヤーまたはBODYPOINTに連絡してください。

BODYPOINT製品の詳細情報、および米国外の販売代理店の一覧は、WWW.BODYPOINT.COMをご覧ください。

 Bodypoint®

 EC REP

MDSS GmbH
Schiffgraben 41
D-30175 Hannover
Germany

 CE

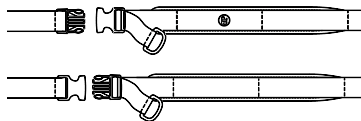

Ø 3/16-1/4" (5-6mm)

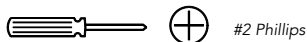

#2 Phillips

パッケージの内容

- ・ 脚部ハーネス
- ・ CINCH-MOUNT™またはFLAT-MOUNT™エンド フィットティング
- ・ FRAMESAVER™クランプ (オプション - 物品番号 FS032-2)

取付け要件

- ・ 2番フィリップスねじ回し
- ・ 最低90KG/200ポンドの引抜き強度のある取付けねじ。同梱されていません。

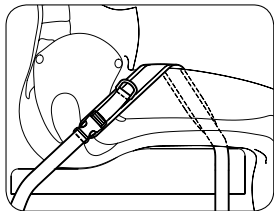

位置付け

使用者に車椅子に座ってもらい、姿勢を正します。後方ストラップ端部を骨盤と股関節近くに通して脚部ハーネスパッドを大腿部内側に配置します。パッドはシートに触れなければなりません、脚部下に延長したり鼠径部に触れたりしてはいけません。

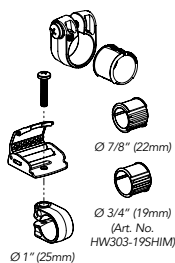

FrameSaver™

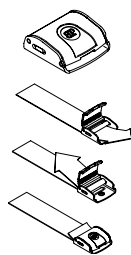

Cinch-Mount™

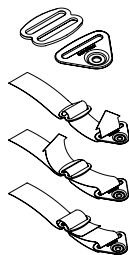

Flat-Mount™

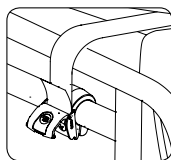

前部ストラップ

1. ストラップを大腿部の下に通し、所望の定着点をシートレールの前部またはシートの下に定めます。
2. エンド フィットティングを車椅子のフレームに装着します。

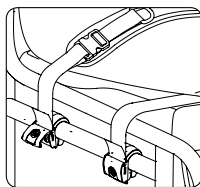

後方ストラップ

1. 上部ストラップはシートレールの後ろに固定しなければなりません
2. 所望の定着点を定め、エンド フィットティングを車椅子のフレームに装着します。

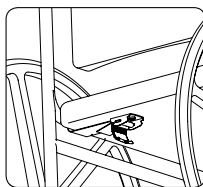

直接取付け

エンド フィットティングを固い座面に直接装着することができます。取付けねじには最低90KG/200ポンドの引抜き強度がなければなりません。(同梱されていません。)

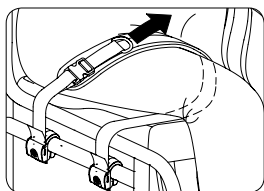

調節

使用者の脚部ハーネスをDリングストラップで締めます。後方エンド フィットティングのウェビングから余分なたるみを取り除きます。正しく調節してストラップを締めると、ぴったり合って使用者の脚部が安定します。

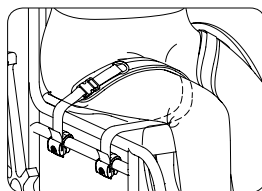

安全点検

車椅子に適正に配置したら、使用者に前方や左右交互に傾いてもらい、固定を確認します。確認事項:

1. バックルや調節ストラップの正常な動作。
2. 快適度 - 刺激のある領域がないか探します。
3. 他の装置の妨害 - 定着点を必要に応じて定め直します。
4. 傾き、折畳み、巻上げ等、あらゆる範囲の動きを通じて椅子を動かします。何か妨害物がないか確認します。

腿带安装和使用者说明

ART NOS. LH600S, LH600M & LH600L

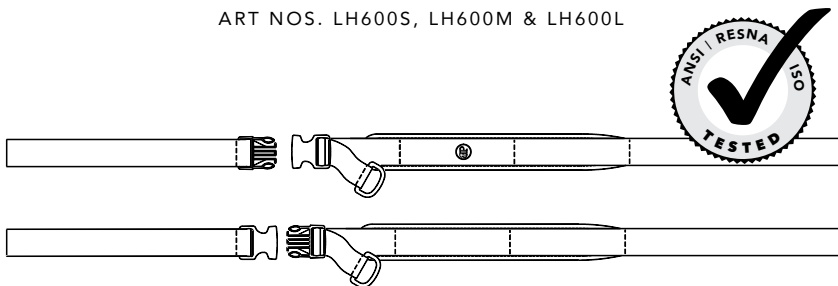

这些说明提供了安全使用和维护所有 Bodypoint 腿带的重要信息。将这些说明提供给使用者或其照护者并进行讲解，确保其理解说明内容。

⚠警告！ 产品应该由合格的康复技师安装和调试。

本产品在安装时应采用以下装置：

FLAT-MOUNT 扣接件

CINCH-MOUNT 扣接件

凸轮带扣 (2.5CM (1") 适合体重不超过 75KG 的用户使用, 3.8CM (1-1/2") 和 5.08CM (2") 适合所有用户使用)

可选的 BODYPOINT 腰带安装五金件可用于安装到轮椅和座椅系统。

⚠警告！ 本产品仅可用于在轮椅或工作椅中固定使用者。本产品不适合用作交通安全装置、个人束缚装置，或其他任何因装置故障可能导致人身伤害的应用。本产品的错误用途未经授权，并且是不安全的。

⚠警告！ 本产品发生意外松脱可能导致使用者从轮椅或工作椅滑落或跌倒。如果使用者的活动或认知能力可能导致意外松脱，则在使用本产品时，必须始终有照护者在场。确保所有照护者都了解如何解开本产品。否则可能导致紧急情况下出现延迟松脱。

⚠警告！ 与任何新型座椅支撑一样，

本产品可能改变个人的就坐方式。使用者必须持续练习常规减压活动和进行皮肤完整性检查，包括本产品与使用者的接触部位，以及主要承压部位，例如骶骨、腿和臀部。如果皮肤红肿或过敏现象增多，请停止使用并咨询您的医生或座椅专家。否则可能导致压疮等严重伤害。

维护：定期检查缝合部位、织带和衬垫是否有磨损迹象。如果发现明显磨损，请联系您的供应商，由 BODYPOINT 提供合格的修理或更换。任何情况下不得由非合格人员修改或修理本产品 - 这关系到您的健康和安全性！

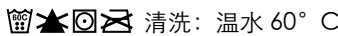
 清洗：温水 60° C (140° F) 机洗。切勿漂白。低温烘干或悬挂滴干。切勿熨烫。（在洗涤时将产品置于布袋内

有助于防止产品与机器发生刮擦）。

担保：本产品针对原始消费者正常使用下出现的工艺和材料缺陷提供有限终身保修。有关保修索赔，请联系您的供应商或 BODYPOINT。

有关 BODYPOINT 产品的更多信息以及美国境外的分销商列表，请访问 WWW.BODYPOINT.COM。

 Bodypoint®

 EC REP

MDSS GmbH
Schiffgraben 41
D-30175 Hannover
Germany

 CE

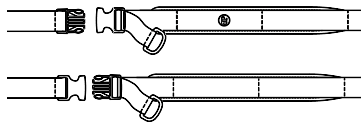

包装内容

- 腿带
- CINCH-MOUNT™ 或 FLAT-MOUNT™ 扣接件
- FRAMESAVER™ 夹 (可选 - 部件号 FS032-2 "安装要求"

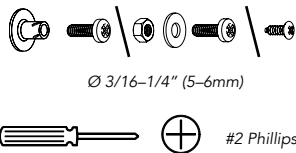

- 2号十字螺丝刀
- 安装螺钉具有至少 90KG/200LBS 的拉拔强度。未在包装中附带。

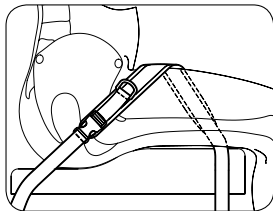

方向

让使用者坐在轮椅中并保持正确的坐姿。紧靠大腿内侧放置腿带衬垫，使后绑带末端经过骨盆和膝关节附近。衬垫应接触座椅，但不要伸到腿部以下或接触股沟部位。

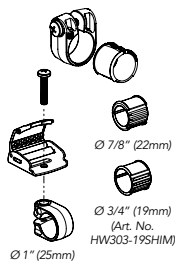

FrameSaver™

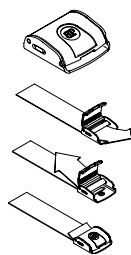

Cinch-Mount™

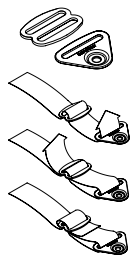

Flat-Mount™

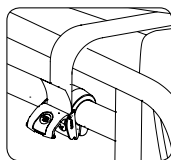

前绑带

1. 将该绑带穿过大腿下面，并在座椅导轨前方或座椅下面找到所需的锚点。
2. 将扣接件连接到座椅框架。

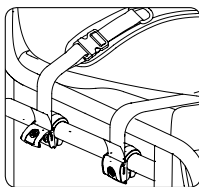

后绑带

1. 上绑带应固定到座椅导轨的后部
2. 找到所需的锚点并将扣接件连接到座椅框架。

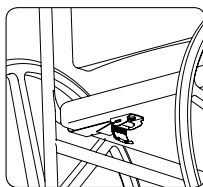

直接安装

扣接件可直接连接到坚实的座椅表面。安装螺钉必须具有至少 90KG/200LBS 的拉拔强度。(未在包装中附带)。

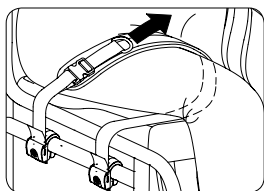

调整

使用 D 环绑带将腿带束紧在使用者身上。在后部扣接件收紧额外的宽松部分。正确地调整并束紧绑带后，绑带应舒适地贴合身体，从而固定使用者的双腿。

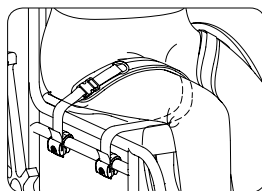

安全检查

在轮椅中正确定位后，让使用者前倾和侧向摆动身体以检查配合度。

检查:

1. 能否正常操作带扣和调整绑带。
2. 舒适度 - 找到刺激部位。
3. 是否妨碍其他装置 - 根据需要调整锚点位置。
4. 在全部活动范围内移动轮椅，包括倾斜、折叠和滚动。检查是否存在任何妨碍。